

ACRYL-BADEWANNEN & DESIGNVERKLEIDUNG
DUSCHFLÄCHEN & DUSCHFLÄCHEN-BLOCK
DUSCHWANNEN & DUSCHWANNEN-BLOCK
DUSCHWANNEN-EINHEITEN

mauersberger ®



KATALOG 2025

mauersberger ®
acryl · mineral · pool



2 LEIDENSCHAFT IST NICHT KÄUFLICH

- 4 Nachhaltigkeit
- 6 Innovation, Service und Gewährleistung
- 8 Qualität und Materialien
- 10 Website, Webshop und Produktdaten
- 12 Baden



14 BADEWANNEN

- 16 Rechteckformen
- 42 Ovalformen
- 56 Kompaktformen
- 66 Sechs-/Achteckformen
- 74 Eckformen
- 84 Großraumformen

- 90 Design-Verkleidungen für Badewannen

- 94 Whirlsysteme

- 100 Farblicht-Therapie
- 101 Klang-Therapie
- 102 Zubehör für Badewannen

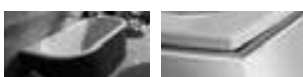

104 DUSCHWANNEN UND DUSCHFLÄCHEN

- 106 Argumente pro: Material / Stabilität und Dichtheit / Rutschhemmung / Pflege / Montage und Einbauhöhen
- 114 Duschflächen-Block -davis- Acryl
- 116 Duschwannen-Block
- 118 Duschflächen-Block vergo23
- 120 Duschwannen und Duschwannen-Einheiten
- 122 Duschfläche isca
- 124 Zubehör für Duschwannen

- 125 Info Downloadbereich
- 126 Freistehende Badewannen aus Mineralwerkstoff

- 132 Impressum





Neue Ausstellungsräume in Gelenau

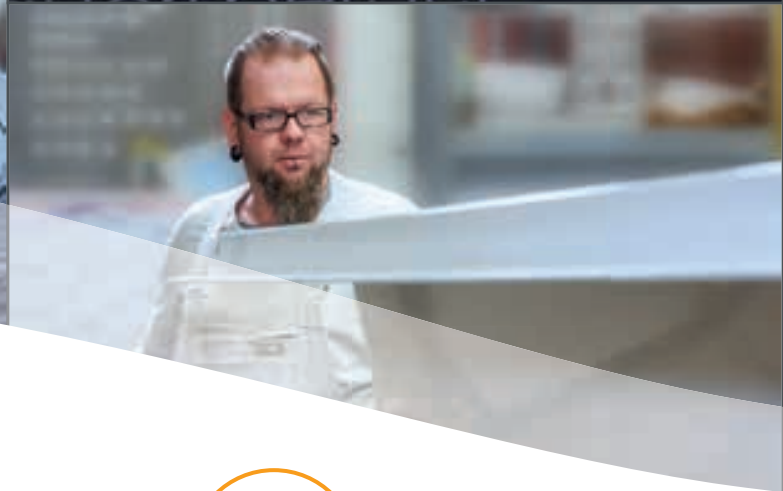
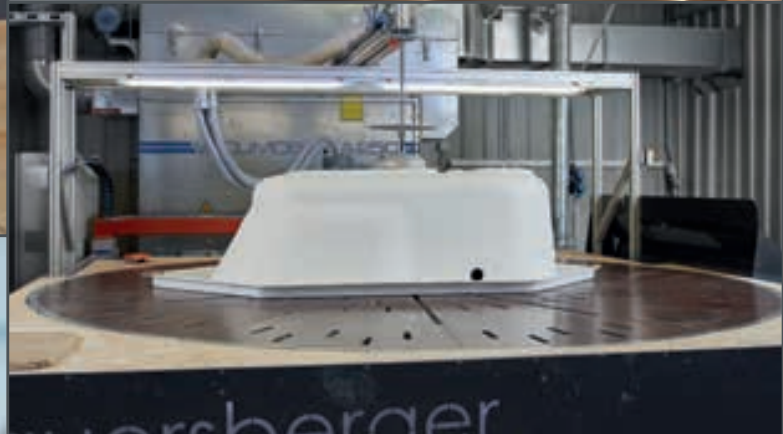

gegründet 1990
Produktion seit 1995



von Anfang an familien-
und inhabergeführt



Standort
Gelenau/Erzgebirge

LEIDENSCHAFT IST NICHT KÄUFLICH

Begonnen hat die ganze Geschichte im Juli 1990. Die D-Mark wurde gesamtdeutsche Währung und mit Mut und Gründergeist gingen zwei Mauersberger-Generationen daran, das Familienunternehmen aus der Taufe zu heben.

Es war eine Phase der Badsanierungen im Zuge des Um- und Neubaus von Wohnungen sowie der Schaffung von Wohneigentum. Der Trend in der Badentwicklung von der Nasszelle zum echten Wohlfühlort zeichnete sich ab. Das bestärkte uns in unserer Geschäftsidee, hier in Deutschland eine Produktion für Bade- und Duschwannen aus Acryl aufzubauen, die in Größe, Form und Funktion die Badgestaltung mitbestimmen sollten.

Diese Vision haben wir in Selbstständigkeit und Eigenverantwortung verwirklicht und das garantiert uns bis heute die volle Kontrolle über die Qualität unserer Erzeugnisse im hart umkämpften Sanitärmarkt.

WAS MACHT UNS ANDERS? Als inhabergeführtes Unternehmen stehen hinter der Marke **mauersberger** Menschen „zum Anfassen“, auf die Verlass ist und die ihr Handwerk verstehen. Das bekommen wir häufig von unseren Partnern zu hören und es erfüllt uns mit Stolz. Sanitärfachbetriebe, Badstudios und Händler sind von unseren Produkten und unserem Service überzeugt.

Die mehrmals im Jahr durchgeführten Werksbesichtigungen hier im erzgebirgischen Gelenau und der Erfahrungsaustausch auf Messen und Fachveranstaltungen lassen uns gemeinsam auf Augenhöhe kommunizieren. „Nur wenige pflegen so einen intensiven Kontakt zu Handwerkern, wie die Firma **mauersberger**“, publizierte das Wirtschaftsmagazin „impulse“ in einer seiner Ausgaben über die Sanitärfachverbände in Deutschland. Themen wie Nachhaltigkeit, Fertigungsnormen, Produktvielfalt und Innovationen sind unter anderem Mittelpunkt der Gespräche. Wir haben ein offenes Ohr für die Ideen zur Verbesserung unseres Sortiments und lassen diese in unsere Entwicklungen einfließen. Davon zeugen unter anderem mehrere Patente.

Unsere Produkte überzeugen mit der Einheit von Form und Funktion sowie einer Technik, die mit leichtem Einbau, einfacher Bedienung und Raffinesse besticht. Hier im neuen Acrylkatalog können Sie sich darauf einstellen.

Für Trends und unsere Neuigkeiten besuchen Sie ganz einfach www.mauersberger.eu und lassen sich überraschen.



Herzlichst Ihr Falko Mauersberger und Team



eigene Produktion
„made in Germany“



NACHHALTIGKEIT

Als sächsisches Unternehmen mit langjähriger Tradition fühlen wir uns der Zukunft von Gesellschaft und Natur besonders verpflichtet. Dazu gehören die Einhaltung der strengen deutschen Umweltauflagen genauso wie die Vorgaben der Berufsgenossenschaft für die Gesundheit unserer Mitarbeiter. Betrachten wir die gesamte mauersberger-Wertschöpfungskette, helfen auch die kürzeren Lieferwege von unserem Produktionsstandort im Erzgebirge an unsere Partner in ganz Deutschland, den transportbedingten CO₂-Ausstoß zu minimieren.

Die Langlebigkeit unserer Produkte und der damit einhergehende Ressourcenschutz ist nicht nur ein positiver Nebeneffekt, der in jeder Wanne, jedem Whirlpool, jeder Duschwanne und -fläche von mauersberger steckt, sondern auch eine Säule unserer Unternehmensphilosophie.

mauersberger 



Einhaltung der strengen Umweltauflagen in Deutschland



Einhaltung der strengen Vorgaben der Berufsgenossenschaft zum Wohl der Mitarbeiter



recyclbare Verpackungen
und Paletten



kurze Lieferwege durch deutschen
Produktionsstandort im Erzgebirge



TÜV geprüfte innovative matt-finish
Oberfläche mit Rutschhemmung R10
(Bewertungsgruppe C)



Europäische Patente



Der große Preis des Mittelstandes

INNOVATION, SERVICE UND GEWÄHRLEISTUNG

Einige europäische Patente zeugen von der Innovationskraft unseres Unternehmens, angefangen von der barrierefreien Acryl-Duschflächeneinheit -isca- bis hin zur jüngsten Produktentwicklung der Design-Verkleidung für Einbauwannen mit neuen Gestaltungsmöglichkeiten für das Traumbad. Wir sind europaweit der einzige Hersteller, der eine TÜV-geprüfte, rutschhemmende geschliffene Oberfläche in matt-finish für seine Acryl-Duschflächen anbietet. Mit fünf Jahren Gewährleistung auf unsere Produkte geben wir unseren Installateuren und Händlern nicht nur ein wichtiges Argument zum Kauf gegenüber dem Endkunde in die Hand, sondern zeigen ebenso, dass jeder einzelne Mitarbeiter des mauersberger-Teams hinter unseren Produkten steht.

Ob unser Service erstklassig ist, bewerten unsere Partner. Dass wir dabei regelmäßig vordere TOP-Platzierungen belegen, veranschaulicht auch die Konsequenz, mit der wir diesen Weg verfolgen. Marktumfragen durch das *Querschleier-Institut*, Handwerkerumfragen durch die SHK-Verbände (u. a. *SHK AG, b&h Concept, Interdomus* und *System-to-win*) bescheinigen uns diese ausgezeichnete Service-Qualität und diesen Vertrauensbonus, den wir damit in der Sanitärbranche genießen

mauersberger 



TOP-Platzierungen
bei Marktumfragen

QUALITÄT UND MATERIALIEN

Mit dem ausschließlichen Einsatz von mehreren Millimeter dicken, gleichmäßig durchgefärbten und gegossenen Sanitäracryl nach DIN EN 263 sichern wir Oberflächenbeschaffenheit, Farbechtheit und Langlebigkeit. Unsere Produkte haben damit eine extrem hohe Beständigkeit gegenüber Einflüssen wie Badezusätzen, Reinigung oder übertriebener Handhabung. Nahezu sämtliche Beschädigungen, hervorgerufen durch grobe Einflüsse, lassen sich mühelos beheben.

Entscheiden sich Kunden für unsere Erzeugnisse, ist die material-spezifisch lange Haltbarkeit auch ein Kriterium für kostenbewusstes Handeln. Klar, denn der Nutzungs-Zyklus einer neuen Badewanne oder bündig integrierten Duschfläche gegenüber herkömmlichen Produkten ist bedeutend größer.

Durch unser Know-how in der Spezialisierung auf Badewannen und Duschwannen aus Sanitäracryl können wir die hohen Anforderungen der Fertigungsnormen (EN 198 / EN 249) in Maßtoleranz und Randgenauigkeit sogar unterbieten. Wir leben die Verantwortung für den Produktionsstandort Deutschland und helfen Ihnen bei der Entscheidung für Ihren Badegenuss mit einem ehrlichen Produkt. Stolz Besitzer unserer Wannen und Duschwannen sind überrascht von der hygienisch leichten Reinigung unserer Produkte.

mauersberger 



langlebig und farbecht durch mehrere Millimeter starkes, gegossenes Sanitäracryl



hohe Beständigkeit gegenüber Reinigungs- und Badezusätzen



Oberflächen sind mithilfe unserer Anleitungen
leicht zu reinigen und zu reparieren
> mauersberger.eu/downloads

WEBSITE, WEBSHOP UND PRODUKTDATEN

Bei uns ist die digitale Zukunft bereits Gegenwart und fester Bestandteil im Unternehmensalltag. Unsere Website **mauersberger.eu** haben wir bewusst zum Online-Arbeitsmittel für unsere Fachhandwerker gemacht. Ausführliche Produkthinweise, Produkt-Datenblätter, Aufbauanleitungen und -videos sind jederzeit abrufbar und können die Montage vor Ort wesentlich erleichtern.

Der Vorteil der Online-Bestellung liegt auf der Hand. Um die Belieferung unserer Partner zu vereinfachen, steht unser Händler-Webshop sieben Tage die Woche rund um die Uhr zur Verfügung.

Außerdem geben wir Antworten auf die Fragen: Wie richte ich mein Bad ein und was sind aktuelle Trends. Ein Klick in die **INSPIRATION-WORLD** zeigt, was die mauersberger-Produktpalette so unvergleichlich macht und unsere News halten Sie, neben *pinterest* und *facebook*, aktuell auf dem Laufenden.

mauersberger 

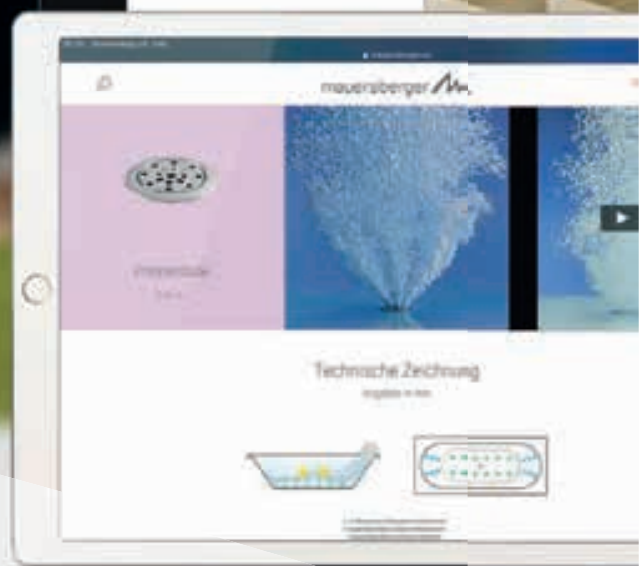
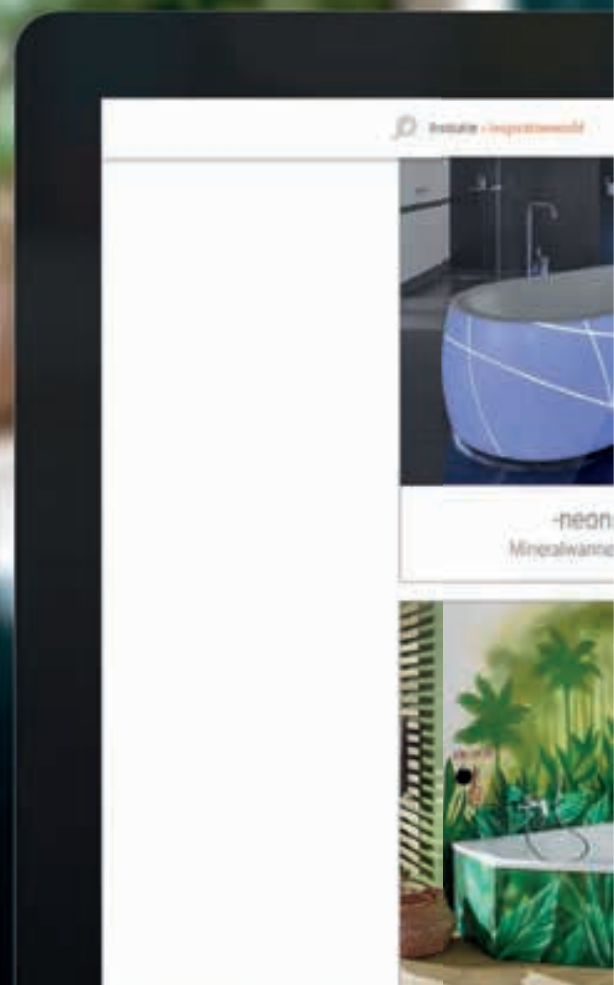

Website mit Produktinformationen
und Inspirationen

> mauersberger.eu/inspirationworld



Im Servicebereich können aktuelle Kataloge,
Flyer und Anleitungen heruntergeladen werden

> mauersberger.eu/downloads



Datanorm Produktdaten – tagesaktuell
für Handwerkersoftware und Badplan-
daten – für Ihre perfekte Badplanung

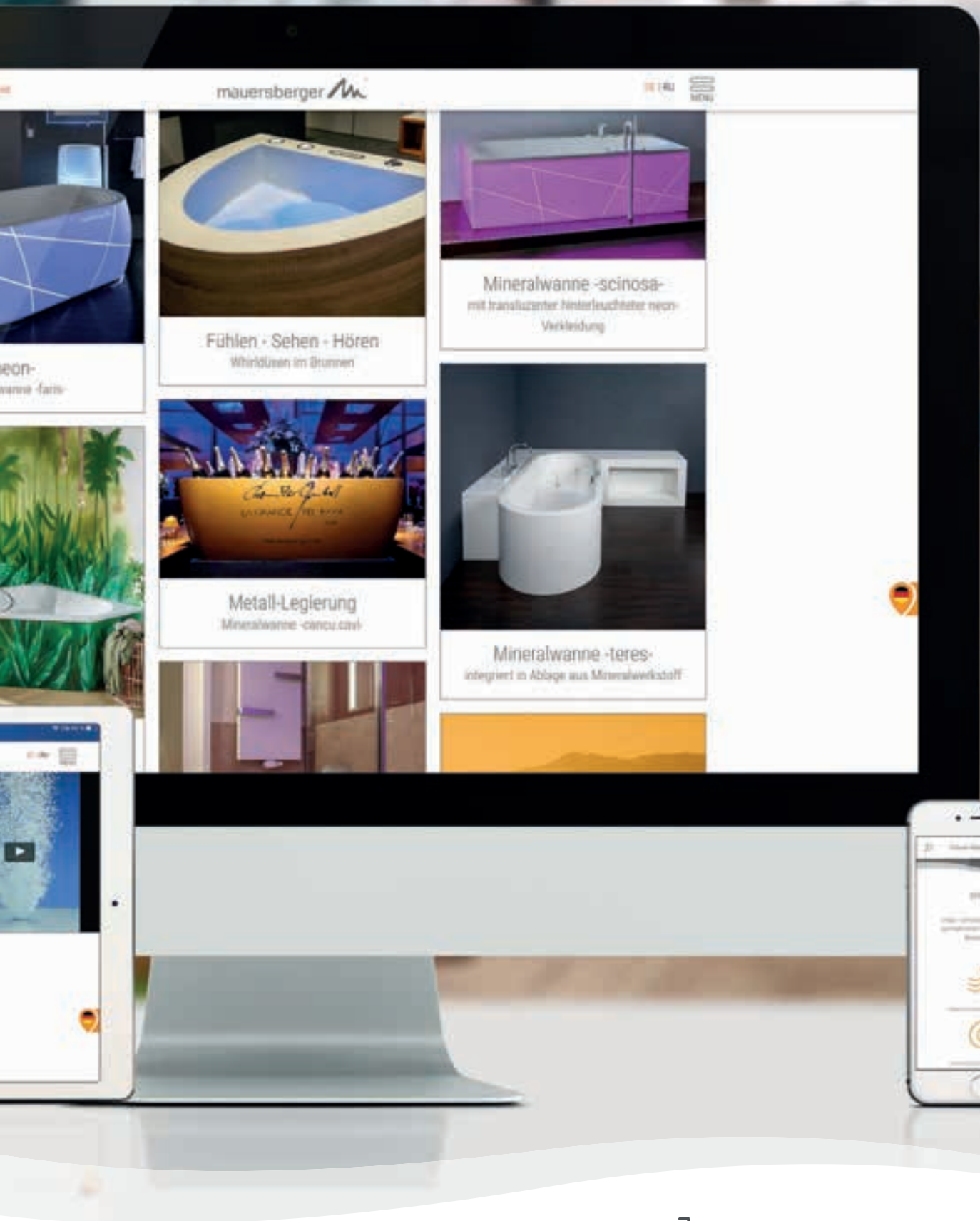

Folgen Sie uns auf Facebook,
um auf dem Laufenden zu bleiben



Wir beliefern das Fachhandwerk –
bequemes und zeitgemäßes Bestellen
im Webshop



passende Whirlsysteme
> [Seite 94](#)



Design-Verkleidungen
> [Seite 90](#)



Farblicht-Therapie
> [Seite 100](#)



BADEN ...

... FÜR SCHÖNHEIT UND ENTSPANNUNG

Entspannung pur ist es, nach einem anstrengenden Tag in ein warmes Bad zu steigen, die Seele „baumeln“ zu lassen. Körper und Geist finden zu sich, wenn der Duft ätherischer Badeöle den Raum erfüllt. Harmonie und Wohlbefinden sind seit Jahrtausenden mit dem Baden in allen Hochkulturen untrennbar verbunden. Das warme Wasser des Bades regeneriert, entschleunigt oder regt an. Ganz wie Sie es genießen möchten. Baden Sie sich schön und Sie fühlen sich wie neu geboren.

... FÜR GESUNDHEIT UND HEILUNG

Wasser hat heilende Kräfte. Auf sanfte Weise wirken die Komponenten Temperatur, Wasserdruck und Wirkstoffe, natürlichen Ursprungs im Wasser bereits vorhanden oder als Zusatz beigegeben. Wir alle kennen die wohltuende Wirkung eines Bades mit ätherischen Ölen bei Erkältungskrankheiten. Die therapeutische Anwendung von Wasser lindert vielfältige Beschwerden des Bewegungsapparates, hilft gegen Hauterkrankungen und schafft Wohlbefinden. Das märchenhafte Bild des Jungbrunnens wird hier in Ihrem Bad zur Wirklichkeit.

... MIT DER GANZEN FAMILIE

Was gibt es Schöneres, als gemeinsam mit den Kindern in der Wanne zu planschen. Baden macht Spaß und die gemeinsame Zeit im wohligen warmen Wasser an einem regnerischen Tag kann ein Stück Sommerurlaub am Meer zurückholen. Unbeschwertes Genießen zwischen Shampoo und Spritzpistole und Ihr Bad wird zur Pirateninsel.

mauersberger 



Klang-Therapie
> Seite 101



Zubehör für Badewannen
> Seite 102

ÜBERSICHT DER ACRYL-BADEWANNEN



RECHTECKFORMEN



jucunda | S. 18



nivalis square | S. 34



ausana | S. 20



elisal | S. 36



jatro | S. 23



caudex | S. 36



scinosa | S. 24



ceraria | S. 37



pilosa | S. 28



idria | S. 38



duoformis | S. 31



crassula | S. 38



perfo | S. 32



convexa | S. 40



OVALFORMEN

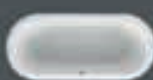

crispa | S. 44



fusaca | S. 46



ubesa | S. 46

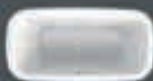

nivalis oval | S. 48



primo 1 | S. 52



primo 2 | S. 53



primo 3 | S. 53



pilosa curve 1 | S. 55



pilosa curve 2 | S. 55



Design-Verkleidungen
für Badewannen | S. 90



Whirlsysteme | S. 94



Farblicht-Therapie
Emotionworld | S. 100



Klang-Therapie
Emotionworld | S. 101



Zubehör für Badewannen
(Ab-/Überläufe, Befüllung) |
S. 102



KOMPAKTFORMEN



globosa | S. 57



ascea | S. 58



bombax | S. 61



aurea | S. 62



bursea | S. 63



stricta | S. 63



SECHS-/ACHTECKFORMEN



ovata | S. 66



oleca | S. 67



optusa | S. 67



ovata asym | S. 69



grandis | S. 70



ECKFORMEN



senecio | S. 74



aspera | S. 76



sedum | S. 78



berlandi | S. 80



fascia | S. 80



optica | S. 81



arista | S. 81



GROSSRAUMFORMEN



convexa 170 | S. 84



venosa | S. 85



coperi | S. 86



afra | S. 87



felina | S. 87

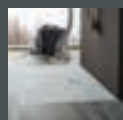
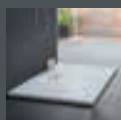
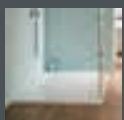

DUSCHFLÄCHEN UND DUSCHWANNEN ab S. 104 >

Zubehör für Duschwannen ab S. 124 >







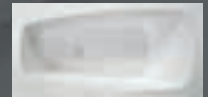
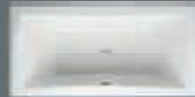

Acryl-Badewannen
RECHTECKFORMEN



jucunda

- Rechteckwanne duo mit Mittelablauf und zwei gleichmäßigen Rückenlehnen
- Rechteckwanne -uno- mit Ablauf am Fußende und flacher Rückenlehne
- ergonomischer ausladender Schulterbereich

-  kombinieren mit Design-Verkleidungen – S. 90
-  kombinieren mit Whirlsystemen – S. 94
-  kombinieren mit Farblicht-Therapie – S. 100
-  kombinieren mit Klang-Therapie – S. 101
-  kombinieren mit Ab- und Überläufen – S. 102



Modell jucunda uno



Modell	Maße	Tiefe	Wasserfüllmenge	innere Bodenlänge	innere Länge oben	Rücken- neigung
jucunda uno	1600 × 700 mm	460 mm	130 Ltr.	1210 mm	1450 mm	↙ 28°
jucunda uno	1700 × 750 mm	460 mm	160 Ltr.	1280 mm	1560 mm	↙ 28°



Modell jucunda duo

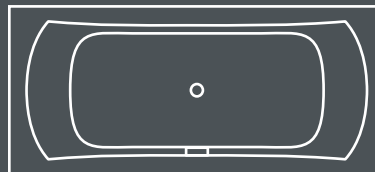

Modell	Maße	Tiefe	Wasserfüllmenge	innere Bodenlänge	innere Länge oben	Rücken- neigung
jucunda duo	1700 × 750 mm	475 mm	160 Ltr.	1145 mm	1540 mm	↙ 26°
jucunda duo	1700 × 800 mm	460 mm	180 Ltr.	1160 mm	1560 mm	↙ 26°
jucunda duo	1800 × 800 mm	470 mm	210 Ltr.	1220 mm	1660 mm	↙ 30°
jucunda duo	1800 × 900 mm	480 mm	240 Ltr.	1220 mm	1660 mm	↙ 30°
jucunda duo	1900 × 900 mm	475 mm	260 Ltr.	1330 mm	1770 mm	↙ 30°







jucunda 190/90 duo
mit Farblicht-Therapie und
Whirlsystem PRICKLES

Elegante Formensprache und geräumige Innenmaße –
eine perfekte Harmonie.
Hier macht das Baden auch zu zweit richtig Spaß.

ausana

Machen Sie es sich bequem!

- klare, symmetrische und gerundete Innenform
- Rechteckwanne duo mit Mittelablauf und zwei gleichmäßigen Rückenneigungen
- Rechteckwanne -uno- mit angenehm flacher Rückenneigung

-  kombinieren mit Design-Verkleidungen – S. 90
-  kombinieren mit Whirlsystemen – S. 94
-  kombinieren mit Farblight-Therapie – S. 100
-  kombinieren mit Klang-Therapie – S. 101
-  kombinieren mit Ab- und Überläufen – S. 102



Modell ausana uno

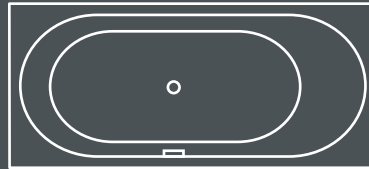

Modell	Maße	Tiefe	Wasserfüllmenge	innere Bodenlänge	innere Länge oben	Rückenneigung
ausana uno	1700 × 750 mm	445 mm	150 Ltr.	1250 mm	1550 mm	↘ 35° (7° Fußb.)
ausana uno	1800 × 800 mm	450 mm	210 Ltr.	1330 mm	1660 mm	↘ 34° (7° Fußb.)



Modell ausana duo

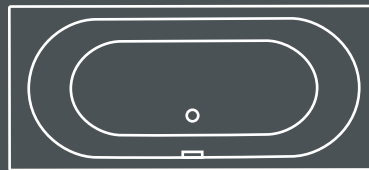

Modell	Maße	Tiefe	Wasserfüllmenge	innere Bodenlänge	innere Länge oben	Rückenneigung
ausana duo	1700 × 750 mm	440 mm	140 Ltr.	1190 mm	1540 mm	↘ 26°
ausana duo	1800 × 800 mm	435 mm	180 Ltr.	1220 mm	1635 mm	↘ 30°
ausana duo	1850 × 950 mm	460 mm	220 Ltr.	1310 mm	1730 mm	↘ 26°
ausana duo	1900 × 950 mm	460 mm	220 Ltr.	1310 mm	1700 mm	↘ 26°



ausana 185/95 duo
mit verdecktem Überlauf und
Click-Abflussventil in Wannenfarbe

Die harmonische Verbindung von
klassischer Ovalform und Rechteckwanne

Variantenvielfalt mit uno- oder duo-Innenform



jatro

Eine überraschende Kombination:

- Dusch-Badewanne mit niedriger Aufbauhöhe und dennoch ausreichend großem Innenraum
- gerader Duschbereich sorgt für sicheren Stand
- intelligentes Design und geräumiges Liegemaß kombiniert mit sicherem Bereich zum Duschen
- bequeme Kopfauflage beim Liegen durch abgeschrägten Kopfbereich
- leichter Einstieg bei nur 55 cm Einbauhöhe
- einsitzige Badewanne mit Fußablauf



kombinieren mit Design-Verkleidungen – S. 90



kombinieren mit Whirlsystemen – S. 94



kombinieren mit Farblicht-Therapie – S. 100



kombinieren mit Klang-Therapie – S. 101



kombinieren mit Ab- und Überläufen – S. 102
niedrige Gesamt-Einbauhöhe von unter 55 cm in Kombination mit flacher Ab-/Überlaufgarnitur



Modell jatro







Modell	Maße	Tiefe	Wasserfüllmenge	innere Bodenlänge	innere Länge oben	Rückeneigung
jatro	1650 × 750 mm	425 mm	135 Ltr.	1220 mm	1520 mm	↘ 30°
jatro	1700 × 750 mm	440 mm	150 Ltr.	1275 mm	1580 mm	↘ 30°
jatro	1750 × 800 mm	425 mm	165 Ltr.	1340 mm	1630 mm	↘ 30°



scinosa

- scinosa 185 – optimale Länge für Personen ab Körpergröße 175 bis 190 cm*
- scinosa 175 – speziell für Personen mit einer Körpergröße 160 bis 175 cm*

*Dies sind lediglich Empfehlungen. Jeder Mensch empfindet das bequeme Liegeverhalten unterschiedlich.

-  kombinieren mit Design-Verkleidungen – S. 90
-  kombinieren mit Whirlsystemen – S. 94
-  kombinieren mit Farblicht-Therapie – S. 100
-  kombinieren mit Klang-Therapie – S. 101
-  kombinieren mit Ab- und Überläufen – S. 102



Modell scinosa

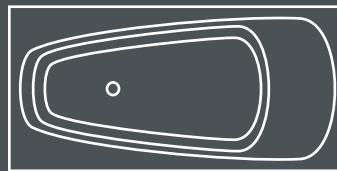

Modell	Maße	Tiefe	Wasserfüllmenge	innere Bodenlänge	innere Länge oben	Rücken- neigung
scinosa	1750 × 800 mm	390 mm	170 Ltr. mit Ab-/Überlauf mit verdecktem Überlauf, max. Wasserstand 34,5 cm 190 Ltr. mit Ab-/Überlauf multiplex M9, max. Wasserstand 36 cm 120 Ltr. mit Ab-/Überlauf multiplex M5, max. Wasserstand 31 cm	1230 mm	1600 mm	↘ 45°
scinosa	1850 × 900 mm	390 mm	200 Ltr. mit Ab-/Überlauf mit verdecktem Überlauf, max. Wasserstand 34,5 cm 220 Ltr. mit Ab-/Überlauf multiplex M9, max. Wasserstand 36 cm 150 Ltr. mit Ab-/Überlauf multiplex M5, max. Wasserstand 31 cm	1330 mm	1700 mm	↘ 45°



scinosa 185/90

In dieser Badewanne erleben Sie
ein ganz neues Badegefühl.

scinosa

MERKMAL 1: Rückenneigung 45°

Diese Wanne besticht durch eine extrem flache Rückenneigung von 45°, kombiniert mit einem besonders breitem Schulter- und Hüftbereich.

NUTZEN 1: Der komplette Oberkörper einschließlich des Hüftbereichs schmiegt sich an die Wanne an. Das sorgt für entspanntes Liegen und genug Freiraum, um behaglich den Körper zu recken und zu dehnen.

MERKMAL 2: Wannentiefe 39 cm

Bei einer Wannentiefe von nur 39 cm wird dennoch ein Wasserstand von bis zu 36 cm [*] durch die Ablaufgarnituren mit erhöhtem Wasserstand erreicht. [*vergleichbar mit einer 45 cm tiefen Wanne und normaler Ablaufgarnitur]

NUTZEN 2: Der komplette Körper inklusive Schultern, Arme und sensiblen Brustbereich ist bei einer ganz entspannten Liegeposition durch den hohen Wasserstand mit warmen Wasser bedeckt.



MERKMAL 3: Gesamthöhe 53 cm

Die minimale Gesamtaufbauhöhe der -scinosa- beträgt nur 53 cm [*]. Ein besonderes Merkmal ist der komfortable, breite Wannenrand im Fußbereich. [*bei Montage Ablaufgarnitur M9]

NUTZEN 3: Die niedrige Gesamtaufbauhöhe garantiert bequemes Ein- und Aussteigen. Der breite Wannenrand im Fußbereich in Kombination mit nur 53 cm Gesamthöhe lädt zum Sitzen und zu Fußbädern ein. Eine hier montierte Wannenrandarmatur erweitert die Gestaltungsmöglichkeiten bei der Badplanung.

DREI MERKMALE – EIN NUTZEN:

Wohlfühlbad

Die drei Merkmale Innenform, Wasserfüllhöhe und Bauhöhe sind von mauerberger neu durchdacht. Vereint in der -scinosa- sind sie der Maßstab für Wohlbefinden, pure Entspannung und Badegenuss.

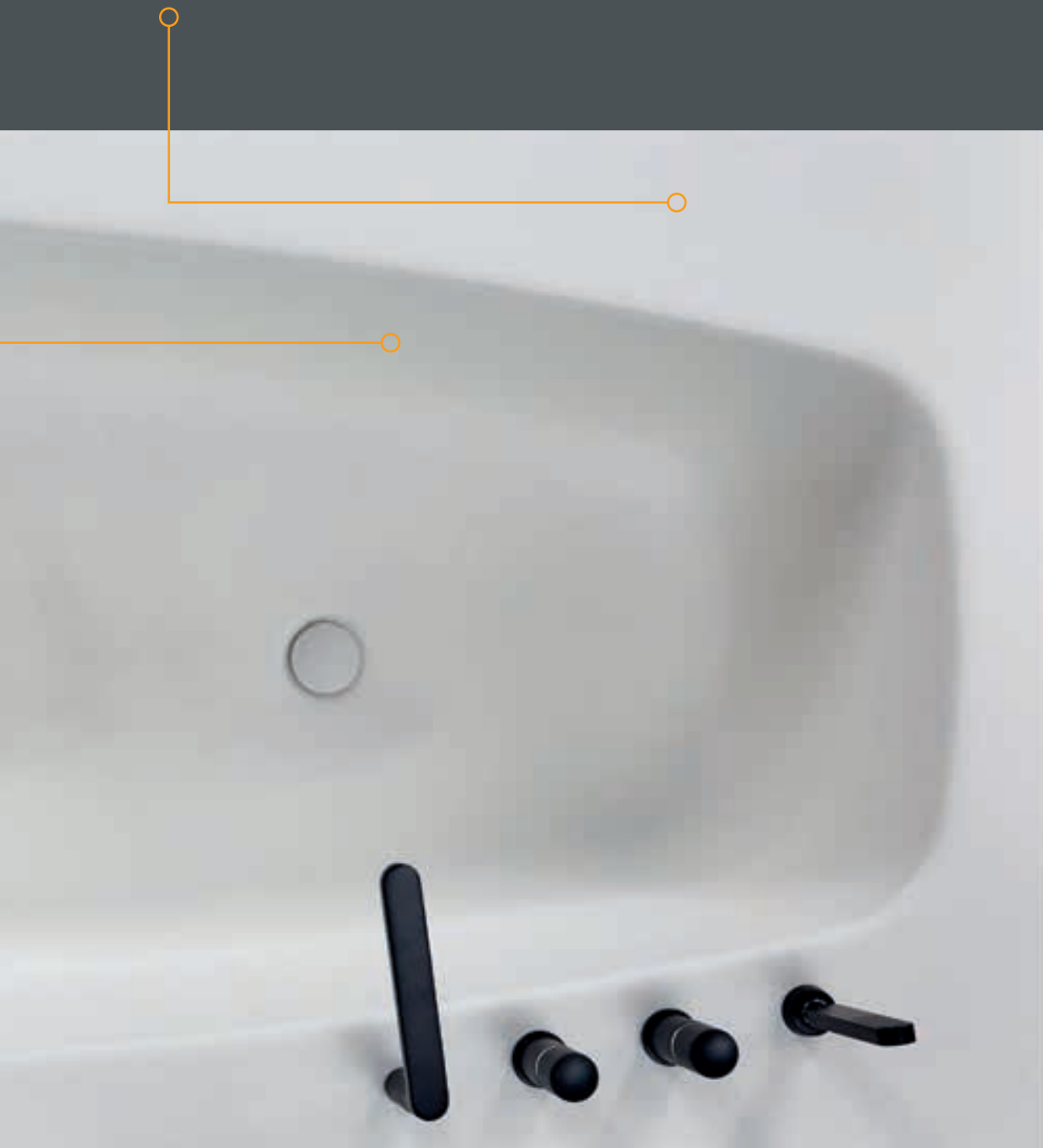

scinosa 185/90 mit Ab-/Überlaufgarnitur mit verdecktem Überlauf

pilosa

NEU

pilosa – der bewusst mit 47° sehr flach geneigte Rückenbereich sorgt für entspanntes Aufliegen Ihres gesamten Rückens

- die harmonisch ausgewogenen Radien der pilosa wirken behaglich und laden zum bewussten Baden ein
- der breitere Wannенrand im Fußbereich lädt zum Sitzen ein oder zur Platzierung einer Armatur bzw. einer Handbrause



kombinieren mit Design-Verkleidungen – S. 90



kombinieren mit Whirlsystemen – S. 94



kombinieren mit Farblicht-Therapie – S. 100



kombinieren mit Klang-Therapie – S. 101



kombinieren mit Ab- und Überläufen – S. 102



Modell pilosa

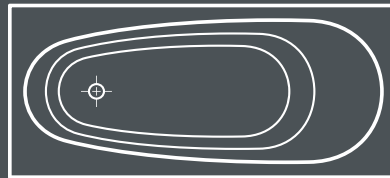

Modell	Maße		Tiefe	Wasserfüllmenge	innere Bodenlänge	innere Länge oben	Rücken-neigung
pilosa	1800 x	800 mm	440 mm	155 Ltr.	1250 mm	1660 mm	47°
pilosa	1900 x	850 mm	460mm	185 Ltr.	1350 mm	1760 mm	47°



pilosa 190x85

pilosa – Ihre Wohlfühl-Badewanne
mit flach geneigtem Rückenbereich 47°
und harmonisch ausgewogener Formgebung



duoformis 180/80

Eine Wanne auch für zwei Personen:
Die Kombination von markantem Design und Wohlfühlfaktor

duoformis

- Duo-Wanne besteht durch geradlinige und puristische Linienführung
- breiter, einzelner Wannrand bietet verschiedene Möglichkeiten der Gestaltung
- abgeschrägter Kopfbereich für bequemes Liegen
- einseitig verbreiterter Rand für Armaturen und Ablage
- Rechteckwanne mit Mittelablauf und zwei gleichmäßigen Rückenneigungen



kombinieren mit Design-Verkleidungen – S. 90



kombinieren mit Whirlsystemen – S. 94



kombinieren mit Farblicht-Therapie – S. 100



kombinieren mit Klang-Therapie – S. 101



kombinieren mit Ab- und Überläufen – S. 102



Modell duoformis

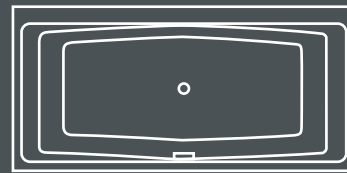





Modell	Maße	Tiefe	Wasserfüllmenge	innere Bodenlänge	innere Länge oben	Rücken- neigung
duoformis	1800 × 800 mm	480 mm	215 Ltr.	1166 mm	1660 mm	↘ 27°
duoformis	1800 × 900 mm	480 mm	245 Ltr.	1166 mm	1660 mm	↘ 27°



perfo

- einseitig verbreiteter Rand für Armaturen und Ablage
- große Wannentiefe
- Rechteckwanne mit Mittelablauf und zwei gleichmäßigen Rücken- neigungen

-  kombinieren mit Design-Verkleidungen – S. 90
-  kombinieren mit Whirlsystemen – S. 94
-  kombinieren mit Farblicht-Therapie – S. 100
-  kombinieren mit Klang-Therapie – S. 101
-  kombinieren mit Ab- und Überläufen – S. 102



Modell perfo

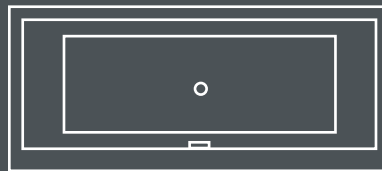

Modell	Maße	Tiefe	Wasser- füllmenge	innere Bodenlänge	innere Länge oben	Rücken- neigung
perfo	1700 × 750 mm	510 mm	165 Ltr.	1260 mm	1540 mm	↘ 20°
perfo	1800 × 800 mm	510 mm	230 Ltr.	1325 mm	1625 mm	↘ 20°

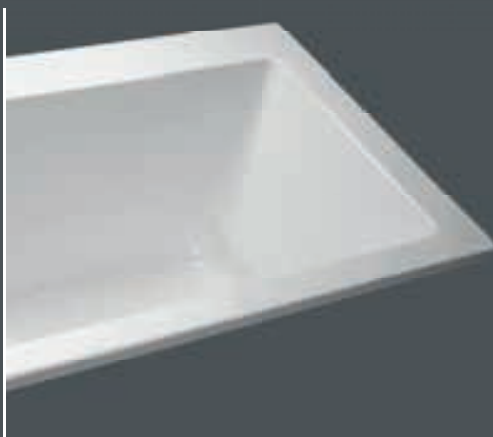







perfo 180/80

Die gerade Linie
für puristischen Bade Genuss

nivalis square

- sanfte Rundungen für pure Ästhetik
- komfortabler Innenbereich mit ausreichender innerer Breite
- 43 cm Wannentiefe

-  kombinieren mit Design-Verkleidungen – S. 90
-  kombinieren mit Whirlsystemen – S. 94
-  kombinieren mit Farblicht-Therapie – S. 100
-  kombinieren mit Klang-Therapie – S. 101
-  kombinieren mit Ab- und Überläufen – S. 102



Modell nivalis square uno

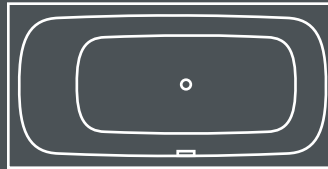

Modell	Maße	Tiefe	Wasserfüllmenge	innere Bodenlänge	innere Länge oben	Rückeneigung
nivalis square uno	1800 × 900 mm	430 mm	170 Ltr.	1290 mm	1630 mm	↘ 33° (15° Fußb.)



Modell nivalis square duo

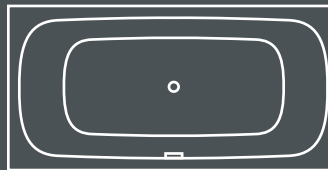





Modell	Maße	Tiefe	Wasserfüllmenge	innere Bodenlänge	innere Länge oben	Rückeneigung
nivalis square duo	1800 × 900 mm	430 mm	150 Ltr.	1200 mm	1630 mm	↘ 33°



elisal

Der Klassiker für kleinere Räumlichkeiten.

-  kombinieren mit Design-Verkleidungen – S. 90
-  kombinieren mit Whirlsystemen – S. 94
-  kombinieren mit Farblicht-Therapie – S. 100
-  kombinieren mit Klang-Therapie – S. 101
-  kombinieren mit Ab- und Überläufen – S. 102





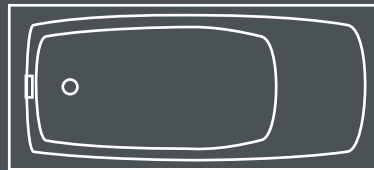

Modell elisal



Modell	Maße	Tiefe	Wasserfüllmenge	innere Bodenlänge	innere Länge oben	Rückeneigung
elisal	1600 × 700 mm	400 mm	85 Ltr.	1100 mm	1450 mm	↘ 40°
elisal	1600 × 750 mm	400 mm	85 Ltr.	1100 mm	1450 mm	↘ 40°

caudex

Eine Badewanne mit der maximalen Tiefe.

-  kombinieren mit Design-Verkleidungen – S. 90
-  kombinieren mit Whirlsystemen – S. 94
-  kombinieren mit Farblicht-Therapie – S. 100
-  kombinieren mit Klang-Therapie – S. 101
-  kombinieren mit Ab- und Überläufen – S. 102



Modell caudex



Modell	Maße	Tiefe	Wasserfüllmenge	innere Bodenlänge	innere Länge oben	Rückeneigung
caudex	1800 × 800 mm	505 mm	190 Ltr.	1320 mm	1630 mm	↘ 37°

ceraria

Einsitzige Rechteckwanne mit Fußablauf in klassischer Körperform für die ganze Familie.



kombinieren mit Design-Verkleidungen – S. 90



kombinieren mit Whirlsystemen – S. 94



kombinieren mit Farblicht-Therapie – S. 100



kombinieren mit Klang-Therapie – S. 101



kombinieren mit Ab- und Überläufen – S. 102



Modell ceraria





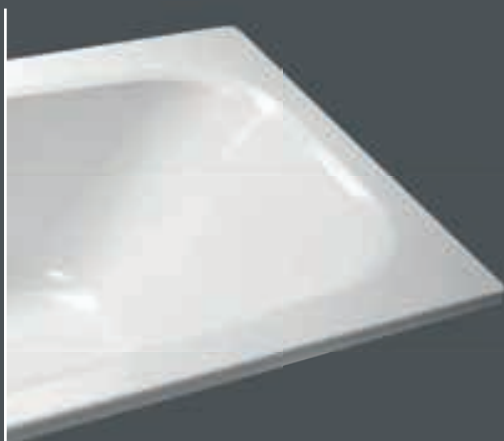

Modell	Maße	Tiefe	Wasserfüllmenge	innere Bodenlänge	innere Länge oben	Rückeneigung
ceraria	1700 × 700 mm	435 mm	100 Ltr.	1130 mm	1490 mm	↘ 42°
ceraria	1700 × 750 mm	405 mm	125 Ltr.	1220 mm	1570 mm	↘ 40°
ceraria	1700 × 800 mm	405 mm	125 Ltr.	1220 mm	1570 mm	↘ 40°



elisal und ceraria –
die klassische charakteristische Wannenform

idria

Ausgewogene runde Linienführung – die ideale Wannenform zum Baden und Duschen.

-  kombinieren mit Design-Verkleidungen – S. 90
-  kombinieren mit Whirlsystemen – S. 94
-  kombinieren mit Farblicht-Therapie – S. 100
-  kombinieren mit Klang-Therapie – S. 101
-  kombinieren mit Ab- und Überläufen – S. 102







Modell idria



Modell	Maße	Tiefe	Wasserfüllmenge	innere Bodenlänge	innere Länge oben	Rückeneigung
idria	1700 × 750 mm	455 mm	140 Ltr.	1300 mm	1560 mm	↙ 32°
idria	1800 × 800 mm	455 mm	175 Ltr.	1360 mm	1670 mm	↙ 38°

crassula

Eine äußerst bequeme Badewanne mit ausgeformten Armauflagen.

-  kombinieren mit Whirlsystemen – S. 94
-  kombinieren mit Farblicht-Therapie – S. 100
-  kombinieren mit Klang-Therapie – S. 101
-  kombinieren mit Ab- und Überläufen – S. 102



Modell crassula







Modell	Maße	Tiefe	Wasserfüllmenge	innere Bodenlänge	innere Länge oben	Rückeneigung
crassula	1700 × 800 mm	435 mm	130 Ltr.	1170 mm	1530 mm	↙ 36°



convexa

Die Wanne mit ergonomisch ausgeformter Rückenwölbung

- konvex geformter Rückenbereich
- sehr flache Neigung von 32° im Rückenbereich
- ergonomisch entlastende Liegeposition

-  kombinieren mit Design-Verkleidungen – S. 90
-  kombinieren mit Whirlsystemen – S. 94
-  kombinieren mit Farblicht-Therapie – S. 100
-  kombinieren mit Klang-Therapie – S. 101
-  kombinieren mit Ab- und Überläufen – S. 102



Modell convexa 190/100

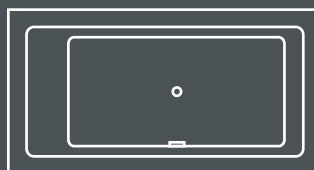

Modell	Maße	Tiefe	Wasserfüllmenge	innere Bodenlänge	innere Länge oben	Rücken- neigung
convexa	1900 × 1000 mm	455 mm	230 Ltr.	1310 mm	1690 mm	‡ 16°/35°



Modell convexa 190/170

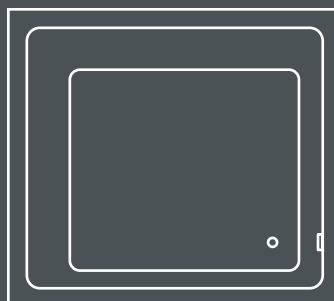

mehr Informationen
auf Seite 86

Modell	Maße	Tiefe	Wasserfüllmenge	innere Bodenlänge	innere Länge oben	Rücken- neigung
convexa	1900 × 1700 mm	460 mm	380 Ltr.	1310/1110 mm	1690/1490 mm	‡ 16°/35°



convexa 190/170
mit Whirlsystem PRICKLES



convexa mit ergonomisch geformtem Rückenbereich für entlastende Liegeposition.





Acryl-Badewannen
OVALFORMEN



crispa

- Ovalwanne mit klarer symmetrischer Form für komfortables Baderlebnis und vielfältige Badgestaltung
- sanfte Rundungen laden zum Entspannen und Verweilen ein
- Ovalwanne duo mit Mittelablauf und zwei gleichmäßigen Rückenneigungen
- Ovalwanne -uno- mit angenehm flacher Rückenneigung



kombinieren mit Whirlsystemen – S. 94



kombinieren mit Farblicht-Therapie – S. 100



kombinieren mit Klang-Therapie – S. 101



kombinieren mit Ab- und Überläufen – S. 102



Modell crispa uno

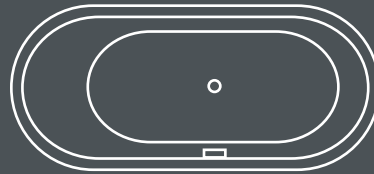

Modell	Maße	Tiefe	Wasserfüllmenge	innere Bodenlänge	innere Länge oben	Rücken- neigung
crispa uno	1700 × 750 mm	445 mm	150 Ltr.	1250 mm	1550 mm	↘ 35° (7° Fußb.)
crispa uno	1800 × 800 mm	450 mm	210 Ltr.	1330 mm	1660 mm	↘ 34° (7° Fußb.)



Modell crispa duo

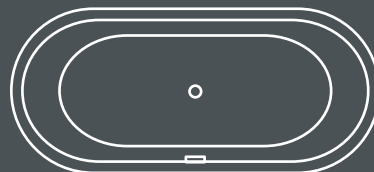

Modell	Maße	Tiefe	Wasserfüllmenge	innere Bodenlänge	innere Länge oben	Rücken- neigung
crispa duo	1700 × 750 mm	440 mm	140 Ltr.	1190 mm	1540 mm	↘ 26°
crispa duo	1800 × 800 mm	450 mm	200 Ltr.	1325 mm	1660 mm	↘ 24°
crispa duo	1850 × 950 mm	460 mm	200 Ltr.	1310 mm	1710 mm	↘ 26°



fusaca

- elliptische Innen- und Außenform
- ideal für das Bad zu zweit durch großen Innenbereich und bequeme Rücken- neigung

- ⊙ kombinieren mit Whirlsystemen – S. 94
- 👁 kombinieren mit Farblicht-Therapie – S. 100
- 👂 kombinieren mit Klang-Therapie – S. 101
- ⊕ kombinieren mit Ab- und Überläufen – S. 102



Modell fusaca

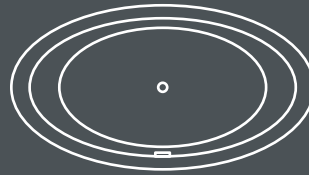

Modell	Maße	Tiefe	Wasser- füllmenge	innere Bodenlänge	innere Länge oben	Rücken- neigung
fusaca	1900 × 1000 mm	470 mm	230 Ltr.	1245 mm	1670 mm	↘ 28°

ubesa

Ovalwanne mit Mittelablauf.

- ⊙ kombinieren mit Whirlsystemen – S. 94
- 👁 kombinieren mit Farblicht-Therapie – S. 100
- 👂 kombinieren mit Klang-Therapie – S. 101
- ⊕ kombinieren mit Ab- und Überläufen – S. 102



Modell ubesa

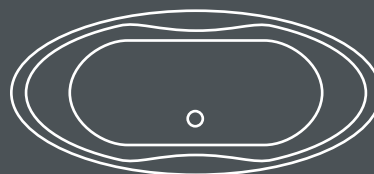

Modell	Maße	Tiefe	Wasser- füllmenge	innere Bodenlänge	innere Länge oben	Rücken- neigung
ubesa	1800 × 800 mm	440 mm	140 Ltr.	1230 mm	1630 mm	↘ 28°



fusaca 190/100
mit Sterne-Effektlicht

Formvollendetes Design – die elliptische, weiche
Linienführung lädt zum Träumen und Entspannen ein.

nivalis oval

- sanfte Rundungen für pure Ästhetik
- komfortabler Innenbereich mit ausreichender innerer Breite
- 43 cm Wannentiefe



kombinieren mit Whirlsystemen – S. 94



kombinieren mit Farblicht-Therapie – S. 100



kombinieren mit Klang-Therapie – S. 101



kombinieren mit Ab- und Überläufen – S. 102



Modell nivalis oval uno

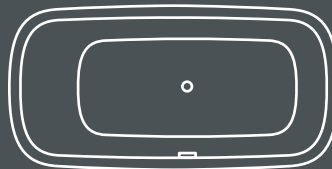

Modell	Maße	Tiefe	Wasserfüllmenge	innere Bodenlänge	innere Länge oben	Rückeneigung
nivalis oval uno	1800 × 900 mm	430 mm	170 Ltr.	1290 mm	1630 mm	↘ 33° (15° Fußb.)



Modell nivalis oval duo

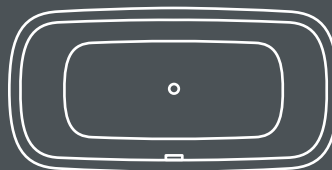

Modell	Maße	Tiefe	Wasserfüllmenge	innere Bodenlänge	innere Länge oben	Rückeneigung
nivalis oval duo	1800 × 900 mm	430 mm	150 Ltr.	1200 mm	1630 mm	↘ 33°



nivalis oval 180/90 duo





Harmonisches Design,
inspiriert durch Lamé Oval





primo

Die Serie primo zeichnet ein klares Design und großzügige Innenformen aus. Als Wand- oder Ecklösung macht sie die Badplanung leicht. Die primo 1 und die primo 2 sind jeweils als uno mit einer oder als duo mit zwei Rückenlehnen erhältlich.

-  kombinieren mit Design-Verkleidungen – S. 90 (außer primo 3)
-  kombinieren mit Whirlsystemen – S. 94
-  kombinieren mit Farblicht-Therapie – S. 100
-  kombinieren mit Klang-Therapie – S. 101
-  kombinieren mit Ab- und Überläufen – S. 102

Klares Design, großzügige Innenform, Wand- oder Ecklösung –
Badplanung leicht gemacht.

primo 1



Modell primo 1 uno

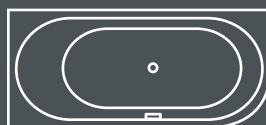

Modell primo 1 duo

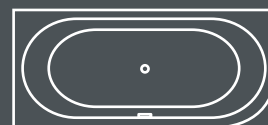

Modell	Maße	Tiefe	Wasserfüllmenge	innere Bodenlänge	innere Länge oben	Rücken- neigung
primo 1 duo	1700 × 750 mm	440 mm	140 Ltr.	1190 mm	1540 mm	↘ 26°
primo 1 duo	1800 × 800 mm	455 mm	200 Ltr.	1330 mm	1665 mm	↘ 24°
primo 1 uno	1700 × 750 mm	445 mm	150 Ltr.	1250 mm	1550 mm	↘ 35°
primo 1 uno	1800 × 800 mm	450 mm	210 Ltr.	1330 mm	1660 mm	↘ 34°

primo 2



Modell primo 2 uno

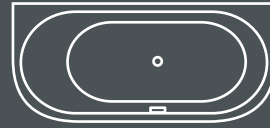

Modell primo 2 duo

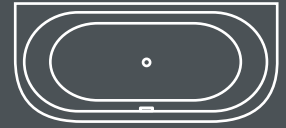

Modell	Maße	Tiefe	Wasser- füllmenge	innere Bodenlänge	innere Länge oben	Rücken- neigung
primo 2 duo	1700 × 750 mm	440 mm	140 Ltr.	1190 mm	1540 mm	↘ 26°
primo 2 duo	1800 × 800 mm	455 mm	200 Ltr.	1330 mm	1665 mm	↘ 24°
primo 2 uno	1700 × 750 mm	445 mm	140 Ltr.	1250 mm	1550 mm	↘ 35°
primo 2 uno	1800 × 800 mm	450 mm	210 Ltr.	1330 mm	1660 mm	↘ 34°

primo 3



Modell primo 3 uno

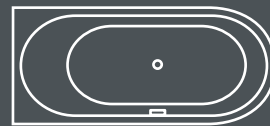

Modell primo 3 duo

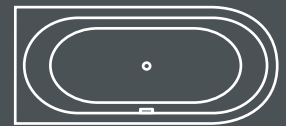

Modell	Maße	Tiefe	Wasser- füllmenge	innere Bodenlänge	innere Länge oben	Rücken- neigung
primo 3 duo	1800 × 800 mm	455 mm	200 Ltr.	1330 mm	1665 mm	↘ 24°
primo 3 uno	1800 × 800 mm	450 mm	210 Ltr.	1330 mm	1660 mm	↘ 34°

pilosa curve **NEU**

Entspannung pur – mit 47° sehr flach geneigter Rückenbereich der Badewanne – und Ihr gesamter Rückenbereich liegt beim Abtauchen, wohltuend unterstützend auf

- Harmonisch ausgewogene Linien und Radien wirken einladend und passend bestens in jedes Wohlfühl-Bad
- die Körper-Achse liegt beim Baden parallel zur Wand, der Blick ist zum Raum hin offen
- im breiteren Randbereich am Fußende lässt sich wunderbar auch eine Armatur oder Handbrause integrieren



kombinieren mit Design-Verkleidungen – S. 90 (außer primo 3)



kombinieren mit Whirlsystemen – S. 94



kombinieren mit Farblicht-Therapie – S. 100



kombinieren mit Klang-Therapie – S. 101



kombinieren mit Ab- und Überläufen – S. 102

pilosa curve – Baden als Lebensstil



pilosa curve 1



links rechts Ausführung

Modell	Maße	Tiefe	Wasser- füllmenge	innere Bodenlänge	innere Länge oben	Rücken- neigung
pilosa curve 1	1800 × 800 mm	440mm	155 Ltr.	1250 mm	1660 mm	47°

pilosa curve 2



links rechts Ausführung

Modell	Maße	Tiefe	Wasser- füllmenge	innere Bodenlänge	innere Länge oben	Rücken- neigung
pilosa curve 2	1800 × 800 mm	440mm	155 Ltr.	1250 mm	1660 mm	47°

„pilosa curve – wohltuend entspanntes Liegen beim Baden durch flach geneigter Rückenbereich – neueste Generation der Wannenformen lässt maximalen Spielraum in der Badplanung – die passende Desingverkleidung mit vielen Dekorvarianten macht die Installation zum Kinderspiel





Acryl-Badewannen
KOMPAKTFORMEN

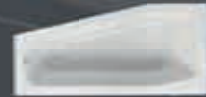



globosa 170x70, Ausführung rechts

Raumspawunder mit großem Innenbereich,
ergonomisch geformt, maximaler Komfort und
top Design nicht nur für kleinere Bäder

globosa

- überraschende Einbauvarianten – lösen manches Platzproblem
- jeweils als linke und rechte Ausführung möglich
- einsitzige Kompaktwanne mit Fußablauf



kombinieren mit Design-Verkleidungen – S. 90



kombinieren mit Whirlsystemen – S. 94



kombinieren mit Farblicht-Therapie – S. 100



kombinieren mit Klang-Therapie – S. 101



kombinieren mit Ab- und Überläufen – S. 102



Modell globosa







rechts links Ausführung

Modell	Maße	Tiefe	Wasserfüllmenge	innere Bodenlänge	innere Länge oben	Rückeneigung
globosa	1600 × 700 mm	450 mm	110 Ltr.	1190 mm	1440 mm	↘ 29°
globosa	1600 × 750 mm	450 mm	120 Ltr.	1190 mm	1440 mm	↘ 29°
globosa	1700 × 700 mm	450 mm	130 Ltr.	1290 mm	1545 mm	↘ 29°
globosa	1700 × 750 mm	450 mm	140 Ltr.	1290 mm	1545 mm	↘ 29°



ascea

- wahres Innenraumwunder trotz geringer Außenmaße
- fast senkrechte Seitenwände kombiniert mit komfortablem Rückenbereich
- jeweils als linke und rechte Ausführung möglich
- einsitzige Kompaktwanne mit Fußablauf
- leicht zu verfliesen durch Längsseiten ohne Abkantung

-  kombinieren mit Whirlsystemen – S. 94
-  kombinieren mit Farblicht-Therapie – S. 100
-  kombinieren mit Klang-Therapie – S. 101
-  kombinieren mit Ab- und Überläufen – S. 102



Modell ascea



Modell	Maße	Tiefe	Wasserfüllmenge	innere Bodenlänge	innere Länge oben	Rücken- neigung
ascea	1650 × 800 mm	460 mm	140 Ltr.	1260 mm	1530 mm	↘ 28°
ascea	1750 × 800 mm	460 mm	155 Ltr.	1360 mm	1630 mm	↘ 30°

Die passende Duschwanne **ASYMA** finden Sie auf Seite 121

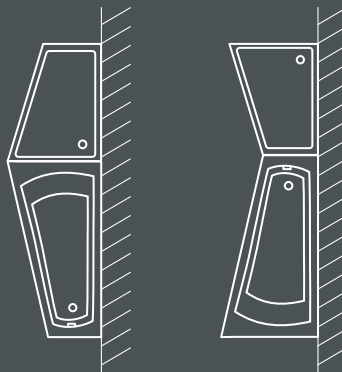



ascea 175/80
mit Farblicht-Therapie,
Ausführung links

Klein, aber ganz groß:
komfortabler Schulter- und Rückenbereich, ergänzt durch
großzügige Bodenlänge bei überschaubaren Außenmaßen.



bombax

- formschöne und harmonische Kompakt-Badewanne mit erstaunlich geräumigem Innenbereich
- viele Gestaltungsvarianten im Bad
- jeweils als linke und rechte Ausführung möglich



kombinieren mit Design-Verkleidungen – S. 90



kombinieren mit Whirlsystemen – S. 94



kombinieren mit Farblicht-Therapie – S. 100



kombinieren mit Klang-Therapie – S. 101



kombinieren mit Ab- und Überläufen – S. 102



Modell bombax

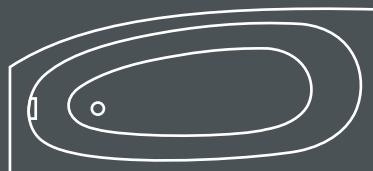

Modell	Maße	Tiefe	Wasserfüllmenge	innere Bodenlänge	innere Länge oben	Rücken- neigung
bombax	1600 × 750 mm	450 mm	125 Ltr.	1185 mm	1465 mm	↘ 30°
bombax	1700 × 750 mm	455 mm	160 Ltr.	1275 mm	1545 mm	↘ 30°
bombax	1800 × 800 mm	460 mm	180 Ltr.	1360 mm	1620 mm	↘ 29°





bombax mit Design-Verkleidung
Eiche ENDgrain Cognac

aurea

- einsitzige Kompaktwanne mit Fußablauf
- jeweils als linke und rechte Ausführungen möglich
- eine Badewanne mit der maximalen Tiefe

 kombinieren mit Whirlsystemen – S. 94

 kombinieren mit Farblicht-Therapie – S. 100

 kombinieren mit Klang-Therapie – S. 101

 kombinieren mit Ab- und Überläufen – S. 102



Modell aurea

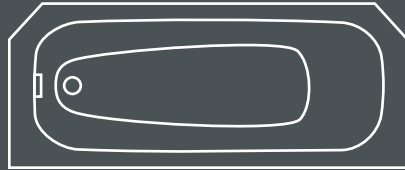

Modell	Maße	Tiefe	Wasserfüllmenge	innere Bodenlänge	innere Länge oben	Rückeneigung
aurea	1600 × 700 mm	400 mm	85 Ltr.	1100 mm	1450 mm	↙ 40°
aurea	1700 × 700 mm	435 mm	100 Ltr.	1130 mm	1490 mm	↙ 42°



bursea

Eine einsitzige Rechteckwanne mit Fußablauf in klassischer Körperform für die ganze Familie.



kombinieren mit Whirlsystemen – S. 94



kombinieren mit Farblicht-Therapie – S. 100



kombinieren mit Klang-Therapie – S. 101



kombinieren mit Ab- und Überläufen – S. 102



Modell bursea



rechts links Ausführung

Modell	Maße	Tiefe	Wasserfüllmenge	innere Bodenlänge	innere Länge oben	Rücken- neigung
bursea	1600 × 750 mm	445 mm	130 Ltr.	1160 mm	1430 mm	↕ 30°

stricta

Der Klassiker für kleinere Räumlichkeiten – kompakte Ecklösungen für jede Raumsituation mit breitem und weit ausladendem Rückenbereich.



kombinieren mit Whirlsystemen – S. 94



kombinieren mit Farblicht-Therapie – S. 100



kombinieren mit Klang-Therapie – S. 101



kombinieren mit Ab- und Überläufen – S. 102

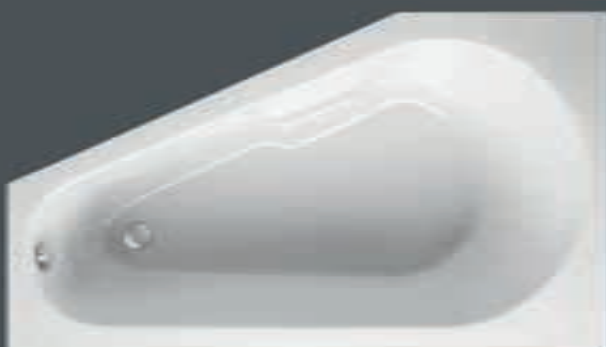

Modell stricta



rechts links Ausführung

Modell	Maße	Tiefe	Wasserfüllmenge	innere Bodenlänge	innere Länge oben	Rücken- neigung
stricta	1600 × 800 mm	440 mm	125 Ltr.	1215 mm	1500 mm	↕ 31°
stricta	1600 × 900 mm	450 mm	140 Ltr.	1215 mm	1500 mm	↕ 31°





Acryl-Badewannen
6-/8-ECKFORM



ovata

- klassische und formschöne Linienführung
- ausgewogene Oval-Innenform mit Mittelablauf
- gleichmäßige Rückenneigungen bei ovata 190
- unterschiedliche Rückenneigungen bei ovata 210

 kombinieren mit Whirlsystemen – S. 94

 kombinieren mit Farblicht-Therapie – S. 100

 kombinieren mit Klang-Therapie – S. 101

 kombinieren mit Ab- und Überläufen – S. 102



Modell ovata

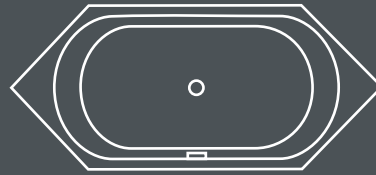

Modell	Maße	Tiefe	Wasserfüllmenge	innere Bodenlänge	innere Länge oben	Rücken- neigung
ovata	1900 × 850 mm	450 mm	155 Ltr.	1085 mm	1375 mm	‡ 21°
ovata	2100 × 900 mm	450 mm	170 Ltr.	1210 mm	1545 mm	‡ 30° / 20°



Sechseckwannen bestechen durch klares Design und variantenreiche Gestaltung im Bad

oleca

- durch fast senkrechte Seitenwände im Fußbereich ergibt sich großzügige untere Länge
- ergonomisch geformte Rückenpartie bietet hohen Komfort
- als linke und rechte Ausführung (Überlauf) möglich
- einsitzige Sechseckwanne mit Fußablauf und ausreichend Bodenlänge



kombinieren mit Whirlsystemen – S. 94



kombinieren mit Farblicht-Therapie – S. 100



kombinieren mit Klang-Therapie – S. 101



kombinieren mit Ab- und Überläufen – S. 102



Modell oleca

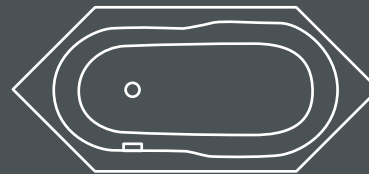

Modell	Maße	Tiefe	Wasserfüllmenge	innere Bodenlänge	innere Länge oben	Rücken- neigung
oleca	1900 × 850 mm	435 mm	190 Ltr.	1255 mm	1475 mm	↕ 30°

optusa

- vollkommene, großzügige Harmonie für wohltuenden Badegenuss
- Ausgewogene elliptische Innenform mit Mittelablauf
- zwei gleichmäßige Rücken-
neigungen für Badegenuss auch zu zweit



kombinieren mit Whirlsystemen – S. 94



kombinieren mit Farblicht-Therapie – S. 100



kombinieren mit Klang-Therapie – S. 101



kombinieren mit Ab- und Überläufen – S. 102



Modell optusa

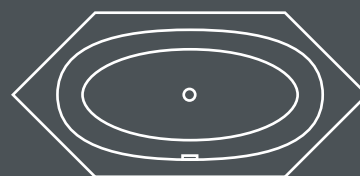

Modell	Maße	Tiefe	Wasserfüllmenge	innere Bodenlänge	innere Länge oben	Rücken- neigung
optusa	2150 × 1000 mm	470 mm	230 Ltr.	1260 mm	1670 mm	↕ 28°



ovata asym 205/80

Asymmetrische Sechseckwanne für die freie Gestaltung Ihres Bades

ovata asym

- vielfältige Einbauvarianten durch asymmetrisches Design
- jeweils als linke und rechte Ausführung möglich



kombinieren mit Whirlsystemen – S. 94



kombinieren mit Farblicht-Therapie – S. 100



kombinieren mit Klang-Therapie – S. 101



kombinieren mit Ab- und Überläufen – S. 102



Modell ovata asym

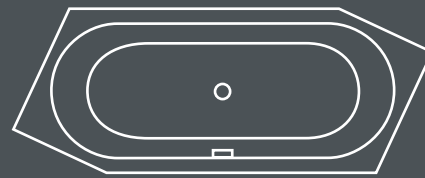

Modell	Maße	Tiefe	Wasserfüllmenge	innere Bodenlänge	innere Länge oben	Rückeneigung
ovata asym	2050 × 800 mm	450 mm	200 Ltr.	1330 mm	1665 mm	↘ 24°

Ausführung rechts





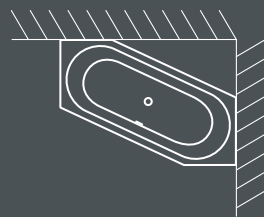

Ausführung links



grandis

Ein Klassiker – die Achteckwanne

-  kombinieren mit Whirlsystemen – S. 94
-  kombinieren mit Farblicht-Therapie – S. 100
-  kombinieren mit Klang-Therapie – S. 101
-  kombinieren mit Ab- und Überläufen – S. 102

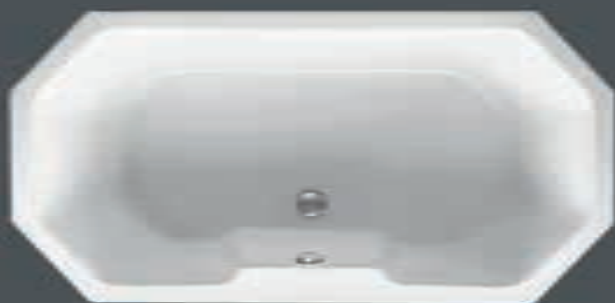

Modell grandis

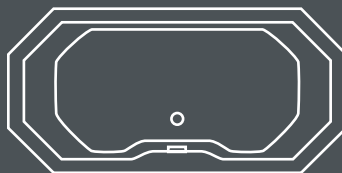

Modell	Maße	Tiefe	Wasserfüllmenge	innere Bodenlänge	innere Länge oben	Rückeneigung
grandis	1750 × 850 mm	420 mm	170 Ltr.	1260 mm	1590 mm	↳ 24°







Acryl-Badewannen
ECKFORM



senecio

- klare Linien und ausgewogener Innenbereich – großzügiger Badegenuss pur
- mittig angeordneter Ablauf vollendet elegantes Design
- breit gestalteter, vorderer Wannenrand bietet viele Vorteile z. B. ein angenehmes Absitzen auf der Wanne
- abgeschrägte Rückenlehnung entlastet Schulter und Kopf
- jeweils als linke und rechte Ausführung möglich

 kombinieren mit Whirlsystemen – S. 94

 kombinieren mit Farblicht-Therapie – S. 100

 kombinieren mit Klang-Therapie – S. 101

 kombinieren mit Ab- und Überläufen – S. 102



Modell senecio

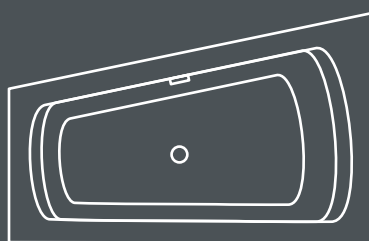

rechts links Ausführung

Modell	Maße	Tiefe	Wasserfüllmenge	innere Bodenlänge	innere Länge oben	Rückenlehnung
senecio	1700 × 1050 mm	475 mm	200 Ltr.	1200 mm	1570 mm	↙ 26°
senecio	1800 × 1150 mm	475 mm	260 Ltr.	1270 mm	1640 mm	↙ 27°

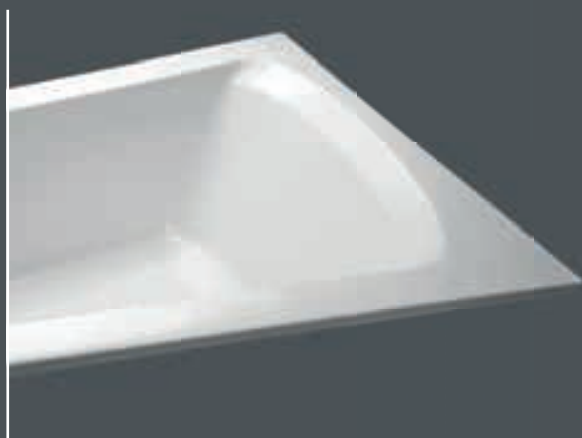



senecio 180/115,
Ausführung rechts







senecio, Ausführung links in der Farbe „slate grau“

Kompromisslos
für Designliebhaber

aspera

- optimale Ausnutzung der räumlichen Gegebenheiten durch asymmetrische Schenkelmaße – jetzt steht einem wohltuenden Bad nichts mehr im Wege
- geschwungene Form und großzügige Auflage
- jeweils als linke und rechte Ausführung möglich

-  kombinieren mit Design-Verkleidungen – S. 90
-  kombinieren mit Whirlsystemen – S. 94
-  kombinieren mit Farblicht-Therapie – S. 100
-  kombinieren mit Klang-Therapie – S. 101
-  kombinieren mit Ab- und Überläufen – S. 102



Modell aspera

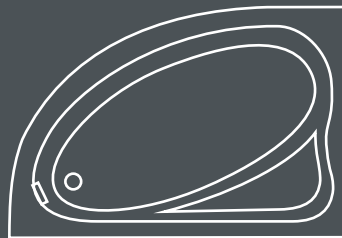

rechts links Ausführung

Modell	Maße	Tiefe	Wasserfüllmenge	innere Bodenlänge	innere Länge oben	Rückeneigung
aspera	1500 × 1000 mm	445 mm	170 Ltr.	1220 mm	1350 mm	↙ 28°
aspera	1600 × 1000 mm	410 mm	140 Ltr.	1270 mm	1400 mm	↙ 21°
aspera	1700 × 1000 mm	450 mm	180 Ltr.	1340 mm	1520 mm	↙ 26°







aspersa 170/100,
Ausführung links mit Design-
Verkleidung weiß Seidenglanz

aspersa – Wannenfamilie
formvollendet und stilsichere Verkleidung
mit Design-Wannenverkleidung

sedum

- kleine Außenmaße – dafür außergewöhnlich geräumiger Innenraum
- charakteristischer Rückenbereich und steile Seitenwände
- maximaler Komfort auf kleinem Raum bei 48,5 cm Wannentiefe

-  kombinieren mit Design-Verkleidungen – S. 90
-  kombinieren mit Whirlsystemen – S. 94
-  kombinieren mit Farblicht-Therapie – S. 100
-  kombinieren mit Klang-Therapie – S. 101
-  kombinieren mit Ab- und Überläufen – S. 102



Modell senecio



Modell	Maße	Tiefe	Wasserfüllmenge	innere Bodenlänge	innere Länge oben	Rücken- neigung
sedum	1330 × 1330 mm	485 mm	210 Ltr.	1060 mm	1380 mm	↙ 34°

Ecklösungen für den Badespaß
allein oder zu zweit.







berlandi

Überraschend viel Platz – entspanntes Badevergnügen auch zu zweit

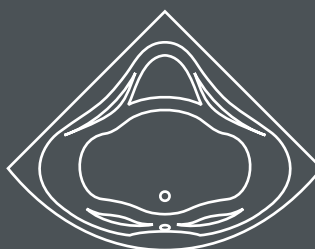

Modell berlandi



-  kombinieren mit Whirlsystemen – S. 94
-  kombinieren mit Farblicht-Therapie – S. 100
-  kombinieren mit Klang-Therapie – S. 101
-  kombinieren mit Ab- und Überläufen – S. 102

Modell	Maße	Tiefe	Wasserfüllmenge	innere Bodenlänge	innere Länge oben	Rückeneigung
berlandi	1400 × 1400 mm	460 mm	240 Ltr.	1225 mm	1570 mm	‡ 22°





fascia

Eckwanne mit freier Gestaltung des hinteren Ablagebereichs



Modell fascia



-  kombinieren mit Whirlsystemen – S. 94
-  kombinieren mit Farblicht-Therapie – S. 100
-  kombinieren mit Klang-Therapie – S. 101
-  kombinieren mit Ab- und Überläufen – S. 102

Modell	Maße	Tiefe	Wasserfüllmenge	innere Bodenlänge	innere Länge oben	Rückeneigung
fascia	1500 × 1500 mm	460 mm	280 Ltr.	1290 mm	1570 mm	‡ 32° / 5°

optica

Eine Wanne mit Sitz- und Ablagebereich – die Ecklösung für den Badespaß allein oder zu zweit.



Modell optica



kombinieren mit Whirlsystemen – S. 94



kombinieren mit Farblicht-Therapie – S. 100



kombinieren mit Klang-Therapie – S. 101



kombinieren mit Ab- und Überläufen – S. 102

Modell	Maße	Tiefe	Wasserfüllmenge	innere Bodenlänge	innere Länge oben	Rücken- neigung
optica	1500 × 1500 mm	435 mm	150 Ltr.	1130 mm	1560 mm	↘ 30°

arista

Eckwanne mit freier Gestaltung des hinteren Ablagebereichs



Modell arista

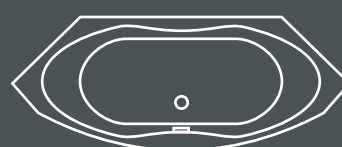

kombinieren mit Whirlsystemen – S. 94



kombinieren mit Farblicht-Therapie – S. 100



kombinieren mit Klang-Therapie – S. 101



kombinieren mit Ab- und Überläufen – S. 102

Modell	Maße	Tiefe	Wasserfüllmenge	innere Bodenlänge	innere Länge oben	Rücken- neigung
arista	2010 × 800 mm	430 mm	140 Ltr.	1200 mm	1630 mm	↘ 28°



Acryl-Badewannen

GROSSRAUMFORMEN







convexa 190/170

- großräumige Badewanne mit ergonomisch ausgeformter Rückenwölbung
- konvex geformter Rückenbereich mit flacher Neigung von 35°
- großzügige Doppelbadewanne für 2 oder 3 Personen
- zwei unterschiedliche Sitzlängen in einer Badewanne vereint A mit Bodenlänge 1100 mm und B mit 1310 mm



kombinieren mit Design-Verkleidungen – S. 90



kombinieren mit Whirlsystemen – S. 94



kombinieren mit Farblicht-Therapie – S. 100



kombinieren mit Klang-Therapie – S. 101



kombinieren mit Ab- und Überläufen – S. 102



Modell convexa 170

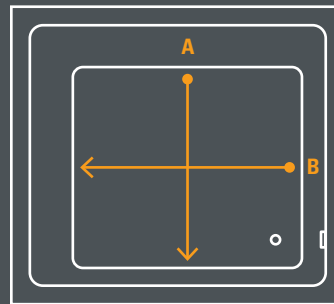

Modell	Maße	Tiefe	Wasserfüllmenge	innere Bodenlänge	innere Länge oben	Rücken- neigung
convexa	1900 × 1700 mm	460 mm	380 Ltr.	1310 / 1110 mm	1690 / 1490 mm	‡ 16° / 35°



convexa mit ergonomisch geformtem Rückenbereich für entlastende Liegeposition.



venosa

Die Badewanne lässt freien Spielraum für die Gestaltung im Bad und sorgt für ein wahres Badevergnügen.



kombinieren mit Whirlsystemen – S. 94



kombinieren mit Farblicht-Therapie – S. 100



kombinieren mit Klang-Therapie – S. 101



kombinieren mit Ab- und Überläufen – S. 102



Modell venosa

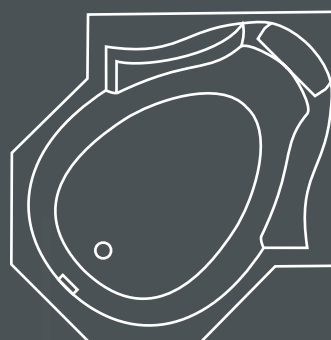

Modell	Maße	Tiefe	Wasser- füllmenge	innere Bodenlänge	innere Länge oben	Rücken- neigung
venosa	1850 × 1590 mm	485 mm	310 Ltr.	1150 mm	1530 mm	‡ 35°



coperi

Luxuriöser Badegenuss im Mittelpunkt des Raumes



kombinieren mit Whirlsystemen – S. 94



kombinieren mit Farblicht-Therapie – S. 100



kombinieren mit Klang-Therapie – S. 101



kombinieren mit Ab- und Überläufen – S. 102



Modell coperi



Modell	Maße	Tiefe	Wasser- füllmenge	innere Bodenlänge	innere Länge oben	Rücken- neigung
coperi	1950 × 1950 mm	460 mm	410 Ltr.	1330 mm / 1250 mm	1700 mm	‡ 18° 27° 33°



afra

XXL-Badewanne mit besonders großem Innenbereich – für Badegenuss zu zweit, zu dritt oder ...



Modell afra

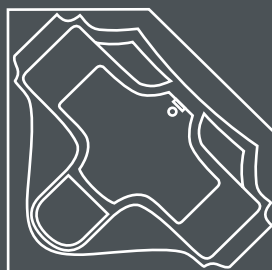

kombinieren mit Whirlsystemen – S. 94



kombinieren mit Farblicht-Therapie – S. 100



kombinieren mit Klang-Therapie – S. 101



kombinieren mit Ab- und Überläufen – S. 102

Modell	Maße	Tiefe	Wasser- füllmenge	innere Bodenlänge	innere Länge oben	Rücken- neigung
afra	1700 × 1700 mm	500 mm	315 Ltr.	1260 mm	1970 mm	↘ 34°

felina

- Achteckform für vielfältige Gestaltungsvarianten im Bad
- Weiche Nackenrollen für sanfte Kopfauflage



Modell felina

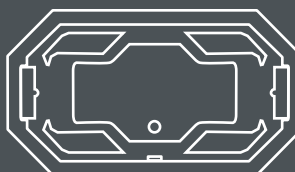

kombinieren mit Whirlsystemen – S. 94



kombinieren mit Farblicht-Therapie – S. 100



kombinieren mit Klang-Therapie – S. 101



kombinieren mit Ab- und Überläufen – S. 102

Modell	Maße	Tiefe	Wasser- füllmenge	innere Bodenlänge	innere Länge oben	Rücken- neigung
felina	2000 × 1120 mm	475 mm	260 Ltr.	1200 mm	1790 mm	↘ 35°





DESIGN-VERKLEIDUNGEN FÜR BADEWANNEN

Design-Verkleidung für Badewannen – wunderbare Haptik, extrem stabil und leicht zu montieren. Patentierte Design-Verkleidungen von **mauersberger** mit verschiedenen Dekoren eröffnen in der Badgestaltung völlig neue Möglichkeiten. Ob nun Holzdekore, welche in Haptik und Optik von Echtholz kaum zu unterscheiden und angepasst an die Fronten der Badmöbelspezialisten sind oder Uni-Farben mit einer samtig matten Premium-Oberfläche – dies lässt die Herzen der Badplaner höher schlagen.

Höchste Stabilität und Maßgenauigkeit erreichen wir durch einen massiven Kern aus Mineralwerkstoff – die Monteure werden begeistert sein. Einfach die Badewanne aufstellen und die **mauersberger**-Design-Verkleidung unter die Wanne schieben. Ganz ohne zusätzliche Befestigungen an Wand und Boden, einfach ringsum eine feine saubere Silikonfuge und im Handumdrehen ist diese neue Art der Badewannenverkleidung montiert.

Neue Design-Verkleidungen von **mauersberger** bieten Ihnen wertvolle Inspiration und eine intelligente Lösung zum Verkleiden von Acryl-Einbauwannen und besonders Whirlwannen.





Holzdekore (Auswahl)

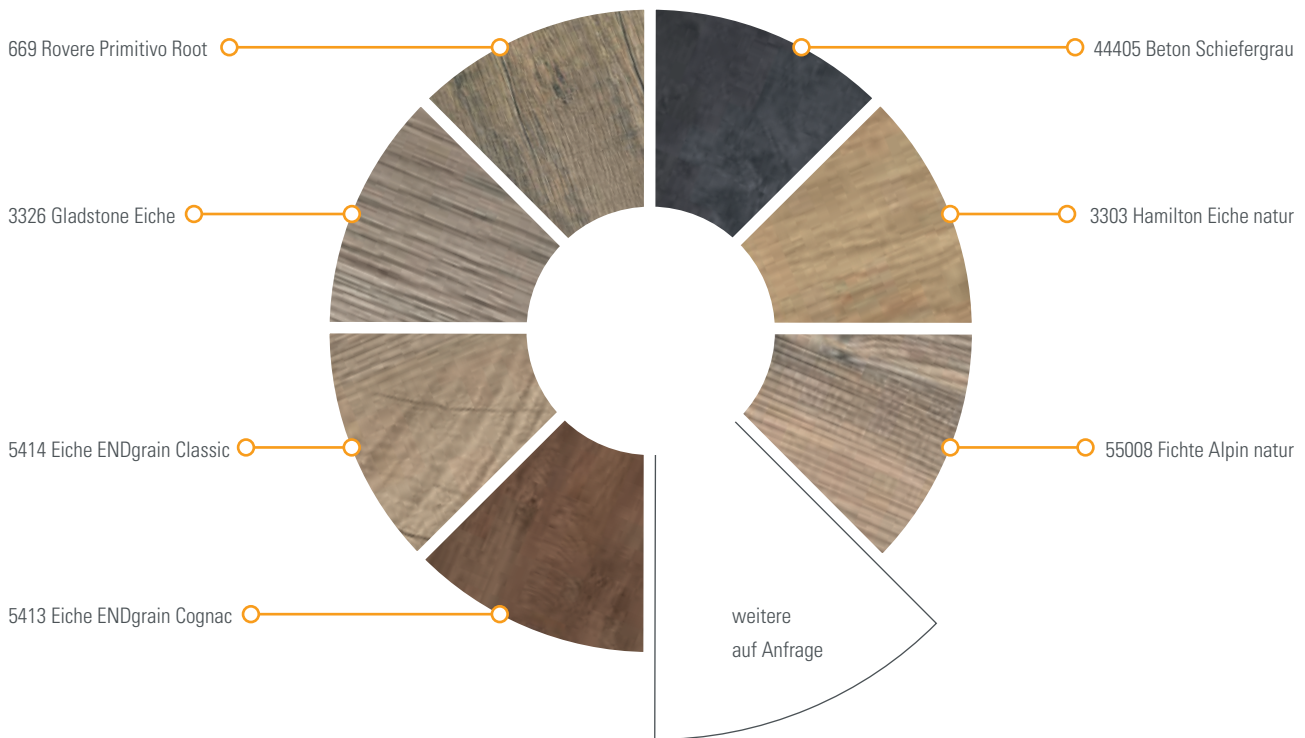

Matt-Unifarben (Auswahl, weitere auf Anfrage)

Dekore beziehen wir von den bekannten Produzenten *Egger, Kaindl, Pfeleiderer, Fundermax, ABET* oder *ARPA*. Somit stehen für unsere Design-Verkleidungen fast sämtliche Oberflächen der führenden Badmöbelspezialisten zur Verfügung.

Idee und Farbe: Ob warmes Braun und Grau oder trendiges Pink und Rot – wir haben eine große Auswahl an Matt-Unifarben auf unserer Palette. Unsere Design-Verkleidung in Mineralweiß fügt sich nahezu nahtlos an die weiß-glänzende Oberfläche der Acrylwanne an.

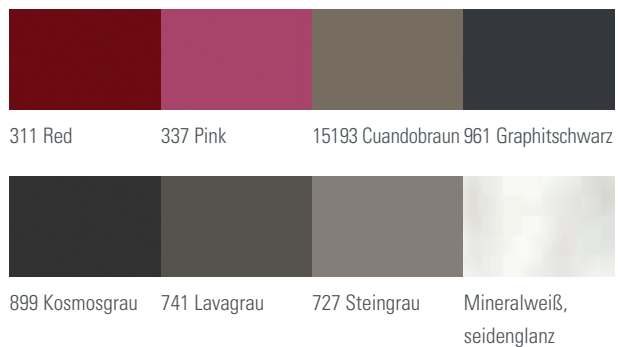

Perfekt für mauerberger Whirlwannen

Gerade beim Einfließen von Whirlwannen stößt man auf Herausforderungen. Ob nun die zu beachtenden Revisionsrahmen, die Belüftungsöffnungen oder die aufwändigen Konstruktionen – all dies ist zeitintensiv zu montieren und das Verfliesen ist aufwendig.

Die Design-Verkleidung von mauerberger für Whirlwannen ist die Lösung! Im Revisionsfall kann die gesamte Verkleidung weggenommen werden und kaum sichtbare Lüftungsschlitze können direkt in die Verkleidung gefräst werden. Schnell montiert, wunderbare Haptik, umfangreiche Revisionsmöglichkeit, stabil und vermindert den Schall.



Belüftungsöffnungen, 1–3 Schlitze



Kombinierbar mit vielen Wannenformen

Unsere Design-Verkleidungen schaffen eine neue Qualität in der Badplanung. Sie bieten Ihnen wertvolle Inspiration und eine intelligente Lösung zum Verkleiden von **mauersberger** Acryl-Einbau- und Whirlwannen. Die Holzdekore, in Haptik und Optik von Echtholz kaum zu unterscheiden sowie die Uni-Farben mit ihrer samtig matten Premium-Oberfläche sind an die Fronten der führenden Badmöbelspezialisten angepasst. Die neuen Design-Verkleidungen erweitern Ihre Möglichkeiten der innovativen Badgestaltung.



Langlebig und genügt höchsten Ansprüchen

Höchste Stabilität und Maßgenauigkeit zeichnen unsere Design-Verkleidungen aus. Das erreichen wir durch einen massiven Kern aus Mineralwerkstoff. Die Oberflächen sind wasserresistent und mit handelsüblichen Haushaltreinigern problemlos zu pflegen. Das Aufstellen erfolgt ganz ohne Hilfsmittel und ohne zusätzliche Befestigung an Wand oder Boden – einfach die Design-Verkleidung unter die Badewanne schieben, eine feine, saubere Silikonfuge ziehen und im Handumdrehen ist diese neue Art der Badewannenverkleidung montiert.



Und morgen baden

Wanne einfließen auf Hartschaumplatten oder Wandbausteinen war gestern. Schnell, ohne Schmutz, ohne Unterkonstruktion, ohne Fliesenleger und kinderleicht wird unsere **mauersberger**-Design-Verkleidung unter die Wanne geschoben. Anschläge unter dem Wannenrand halten die massive Verkleidung in stabiler Position. Saubere Silikonfuge gezogen – Wasser einlassen und das Badevergnügen kann beginnen.

Technische Parameter:

- Gesamthöhe der Design-Verkleidung:
565 mm für Badewannenmontage OK BW 600 mm
Niedrigere oder höhere Gesamthöhen können wir problemlos nach Ihren Angaben fertigen.
- Verkleidung auch bauseitig zuschneidbar
- Design-Verkleidung nur in Verbindung mit gleichzeitiger Bestellung/Lieferung einer **mauersberger** Acryl-Bade- oder Whirlwanne lieferbar





WHIRLWANNEN

mauersberger verzaubert Ihre Wanne
in eine individuelle Whirlwanne

Ein Wannenbad ist Lebensqualität!

Egal, ob im warmen oder kalten Wasser – Ein Bad regt den Kreislauf an und fördert unsere Gesundheit. Im Wasser verringert sich das Körpergewicht um 90 Prozent. Dadurch werden Muskulatur und Gelenke entlastet. So können Sie sich nahezu schwerelos fühlen.

Bei heißen Wannenbädern werden die Blutgefäße erweitert, das steigert die Durchblutung und damit die körpereigene Immunabwehr. Schlacken werden abtransportiert und das vegetative Nervensystem erreicht eine tiefe Entspannung.

Kalte Wannenbäder sind vor allem an heißen Sommertagen beliebt, denn sie sind erfrischend und abkühlend. Durch die Verengung der Blutgefäße gehen bei kalten Bädern die Schwellungen zurück und helfen hervorragend gegen Muskelkater.

Holen Sie sich IHRE BADEKULTUR nach Hause!

Tauchen Sie ein in eine Whirlwanne von **mauersberger**. Erleben Sie durch die pulsierende Energie das einzigartige Element Wasser in seiner ursprünglichsten Form!



Whirlsysteme individuell nach Typ



BALANCE – das Erlebnis Meer

- Massage durch Luftblasen
- Düsen im Bodenbereich der Wanne
- sanft bis stark regulierbar
- verbessert das Hautbild, stimuliert das Bindegewebe



THERAPIE – die Massagepraxis

- Massage durch Wasserdruck
- Düsen seitlich sowie im Rücken- und Fußbereich
- druckvoller Massagestrom
- belebt Muskeln, lockert Gelenke und entspannt die Wirbelsäule



ENERGIE – der Wellnessurlaub

- Massage durch Luftblasen und Wasserdruck
- vereint die Modelle Balance und Therapie
- Ganzkörper-Massage mit 3D-Effekt
- stimuliert die Durchblutung, löst Muskel- und Gelenkblockaden



PRICKLES – der Champagnereffekt

- prickelnde Ganzkörpermassage durch warme Wasserstrahlen
- eine Königsklasse unter den Whirlpools
- fein gefächerter Strahl aus Wasserdruck und Luftblasen
- inklusive Farblicht für die optischen Sinne



Noch mehr Informationen finden Sie unter:

> mauersberger.eu/whirlwannen





Vorteile der mauersberger Whirlwannen

SUPERFLACHE DÜSEN

mauersberger Whirlpooldüsen sind superflach und ergonomisch in der Wannenform positioniert. Alles für perfektes Whirlvergnügen und eine ästhetisch schöne Whirlwanne.

INTUITIV VERSTÄNDLICHE BEDIENUNG

Alle Tastaturen besitzen ein klares, optisches Design und sind leicht verständlich. Die sanfte Tastenbeleuchtung unterstützt den Bedienkomfort.

GEPRÜFTE QUALITÄT

mauersberger Whirlwannen sind ein geprüftes und ehrliches, deutsches Produkt, das die Sicherheitsnormen des TÜV Rheinland bestanden hat: Sie erhalten ein Prüfprotokoll mit Angaben und Werten zur Sicherheitsprüfung Ihres persönlichen Whirlpools.

EXTREM LEISE

Die Prüfungen durch das Fraunhofer Institut bescheinigt uns die Einhaltung der deutschen Schallschutznorm DIN 4109. Die leisesten Schallwerte erreichen die Systeme THERAPIE, PRICKLES und BALANCE Flüster. Die Systeme THERAPIE und THERAPIE Rücken- und Fußritual erreichen sogar die extrem hohen Anforderung nach SSt III. Für eine schalltechnisch einwandfreie Installation geben wir Ihnen gern Hinweise und Vorschläge.

HYGIENE WIRD BEI UNS GROSS GESCHRIEBEN

Wir verwenden zur Fertigung der Whirlwannen fast ausschließlich PE-Schläuche und Rohre, welche mikrobiologisch geprüft und nach DVGW W270 zertifiziert sind. Die glatte Innenfläche verhindert Anhaftungen und Ablagerungen. Unser eingesetztes Material enthält keine Weichmacher oder ähnliche Additive. Alle Systeme sind standardmäßig mit hygienischer Nachtrocknung, selbstentleerendem Rohrsystem, Trockenlaufschutz und digitaler Steuerung ausgestattet.

STABILITÄT

Unsere Whirlwannen besitzen standardmäßig eine Verstärkung des Wannenrandes für zusätzliche Stabilisierung.

EXKLUSIVE ZUSATZAUSTATTUNGEN

Frei wählbar, alles für Ihren individuellen Whirlpool.

Unsere Düsen in Funktion



BALANCE

Luftdüse,
Ø 18 mm

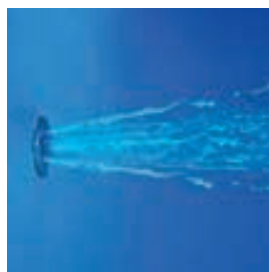

THERAPIE

Fontäne-Jetdüse,
Ø 28 mm



ENERGY

Jetdüse,
Ø 50 mm



PRICKLES

Pricklesdüse,
Ø 28 mm



Für mehr Informationen bestellen Sie sich einfach unseren separaten Whirlwannen-Katalog nach Hause.



Hier können Sie sich den Katalog vorab downloaden:

> mauersberger.eu/downloads



ianto 190/100
mit Sterne-Effektlicht



Farblicht-Therapie

Medizinisch anerkannt ist die positive Wirkung von Licht und Farbe auf die menschliche Psyche. Hochwertige Lichtsysteme verwandeln Ihr Bad in ein Märchen aus Tausend-und-einer-Nacht. Besonders in der nasskalten Zeit des Jahres bewirkt ein angenehmes Vollbad mit warmen und ausgleichenden Lichtfarben wahre Wunder für die Seele.

Zwei oder vier RGB-LED-Scheinwerfer erzeugen automatisch verschiedene Farben. Das intensive Licht beleuchtet die komplette Wanne. Die stufenlos wechselnden Farben können über die Tastenfunktion angehalten werden (Hochleistungs LED 3 W, Ø 40 mm).

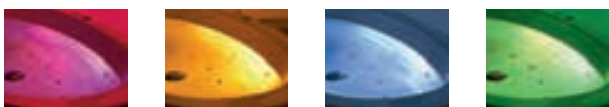

ROT gibt viel Energie und Aktivität, wirkt warm und kraftvoll
GELB macht fröhlich und sorgt für gute Laune und Leichtigkeit
GRÜN bietet Erholung und Regeneration und wirkt ausgleichend
BLAU wirkt beruhigend, entspannend und steigert die Konzentrationsfähigkeit

wish – Farblicht-Therapie

Zwei oder vier flache RGB-LED-Scheinwerfer erzeugen verschiedene Farben, flaches wish- Bedienpanel mit vielen einstellbaren Lichtoptionen



Sterne-Effektlicht

Sechzehn feine Linsenstrahler, im oberen Bereich der Wanne platziert, erzeugen ruhig wechselnde Farben und die effektvolle, räumliche Ausstrahlung der Wanne. Die Bedienung erfolgt über einen separaten Taster mit Stoppfunktion.



Klang-Therapie

Gesundheit und Rhythmus, Musik und Klang sind sehr eng miteinander verbunden. Die Badewanne als Resonanzkörper liefert einen Klang, der den ganzen Körper durchdringt. Entdecken Sie das neue Klang-erlebnis via Bluetooth.

Das Soundsystem für Bade- und Whirlwannen mit Audioverstärker: zwei bis vier Lautsprecher nicht sichtbar auf der Rückseite der Wanne montiert. Mit kabelloser Bluetooth-Übertragung können Sie Ihre Lieblingsmusik hören.



Kabellose Musikübertragung via Bluetooth



Ablaufgarnitur SQUARE



Ablaufgarnituren

SQUARE

Ab-/Überlaufgarnitur mit Befüllung im schicken Design

- mit oder ohne Wasserzulauf möglich
- Überlauffunktion durch verdeckten Überlauf
- Ablauf mit Click-Ventil

Hinweis: Nicht bei sämtlichen Badewannen verwendbar



WASSERSTAND PLUS

Ab-/Überlaufgarnitur mit erhöhtem Wasserstand – durch Drehen der Rosette kann der Wasserstand erhöht werden.

Hinweis: Nicht bei sämtlichen Badewannen verwendbar



MULTIPLEX UND MULTIPLEX TRIO

Viega Ab-/Überlaufgarnitur für sämtliche Badewannen, mit oder ohne Wasserzulauf – ganz wie Sie es wünschen



AB-/ÜBERLAUFGARNITUR MIT NIEDRIGER AUFBAUHÖHE

nur 8,5 cm unter der Wanne





DIE VOLLAUTOMATISCHE WANNENBEFÜLLUNG

Die Bedienelemente der Multiplex Trio E-Armaturen regeln und speichern Wassertemperatur, Zulaufmenge und -füllhöhe. Das Beobachten der Wanne entfällt. In Kombination mit einer Befüllgarnitur bieten die Trio E-Armaturen eine echte Alternative zur klassischen Armatur. Via mobiles Apple-Endgerät lässt sich die Garnitur sogar fernsteuern. Ihr Vorteil: die Trio E-Armaturen sind bei mauerberger Badewannen bereits vormontiert. Hinweis: Nicht bei sämtlichen Badewannen verwendbar



WANNENRANDVERSTÄRKUNG

Die ohnehin enorm steifen mauerberger Bade- und Duschwannen lassen sich mit einer zusätzlichen Randverstärkung aus Schnellgießharz verstärken.



WANNENGRIFF „PORTO“ L = 300 mm, chrom
Design, Funktion und Sicherheit



WANNENKISSEN „SMOOTHIE“

Weiches, biegsames PU-Material, passt sich jeder Wannenform an, Befestigung mit Saugnäpfen und jederzeit abnehmbar, Farben: silber oder schwarz



WANNENKISSEN WEISS UND CREME-FARBEN

Weiche, flexible Füllung passt sich der Kopfform an, abnehmbarer Bezug, fester Halt an der Wanne durch Saugnäpfe.



Bade-Meersalz

Natürliches, raffiniertes Bade-Meersalz von mauerberger in feinsten Kristallstruktur mit wunderbar intensiven Duftaromen ist ein Erlebnis für die Sinne und Wohltat für den Körper. Unser basisches Meersalz sorgt für eine intensive Pflege der Haut. Es neutralisiert die Haut von Säuren, reinigt die Poren und regt die Entschlackungsfunktion der Haut an. Rückstandsfrei löslich und nicht schäumend ist das Bade-Meersalz von mauerberger speziell abgestimmt auf die problemlose Verwendung in mauerberger Whirlwannen.

Hinweis: Durch die Beschaffenheit des auf der Grundlage von Naturprodukten hergestellten Bade-Meersalzes kann es zur Bildung einer leichten Ablagerung auf der Wanne im Bereich des Wasserstandes kommen. Unsere hochwertigen Badewannen lassen sich natürlich leicht reinigen und pflegen.

Duftrichtungen:

LAVENDEL Echte französische Lavendelblüten geben diesem Badesalz den „authentischen Kick“ und lassen Sie von unbeschwerten Tagen und Entspannung an der Cote d'Azur träumen.

PINK GRAPEFRUIT Mögen Sie Grapefruit? Dann ist das fruchtig herbe Aroma unserer Pink Grapefruit, das die Sinne belebt und an trüben Tagen mit dem Duft gute Laune verbreitet, genau das Richtige für Sie.

LEMONGRASS Lemongrass – exotisch, zitronig und Limone. Ein Duftfeuerwerk aus hochreinem Salz des Toten Meeres.



OZEAN Der angenehm maskuline Duft nach Weite und Meer ist wohltuend für Haut und Seele. Ein Badesalz das belebt und dennoch zum Träumen einlädt.

WINTER DREAMS Baden an kalten Winterabenden oder Herbstabenden. Sinnlich feiner Duft nach erlesenen Glühwein- und Vanillegewürzen.

SANDELHOLZ Der feine Duft für den Mann. Erfrischend und doch nicht nur für Männer ein Genuss.



Duschfläche Mineral vergo23



TÜV geprüfte innovative matt-finish Oberfläche mit Rutschhemmung Oberfläche R10 (Bewertungsgruppe C)



3D-Ansicht für besseres Verständnis der Produkte auf unserer Webseite



Sonderlösungen mit angepasster Abdichtung (nach Bausituation) oder Maßvariabilität



DUSCHFLÄCHEN & DUSCHFLÄCHEN-BLOCK

DUSCHWANNEN & DUSCHWANNEN-BLOCK

DUSCHWANNEN-EINHEITEN

mauersberger Duschwannen
und -flächen sind überzeugende
Produktlösungen!

mauersberger 



easy Montage aller Dusch-
wannen und -flächen



verschiedene Einbauhöhen:
aufgesetzt, halbaufgesetzt und bodeneben
für barrierearme Bäder

108

114

116

118

120

122



PREISTRÄGER
Großer Preis des
MITTELSTANDES

ARGUMENTE PRO

-mauersberger- DUSCHFLÄCHEN

Material = langlebig

Stabilität und Dichtheit = Bausicherheit

Rutschhemmung = Trittsicherheit und beste Haptik

Pflege = leicht und hygienisch

Montage und Einbauhöhen = einfach, sicher und flexibel

DUSCHFLÄCHEN-BLOCK DAVISI

DUSCHWANNEN-BLOCK

DUSCHFLÄCHEN-BLOCK VERGO23

DUSCHWANNEN UND DUSCHWANNEN-EINHEITEN

DUSCHFLÄCHE ISCA



Die Duschflächen, Duschwannen und Duschwannen-Einheiten von -mauersberger- sind eine überzeugende Produktlösung.

Erleben Sie die Qualität und Funktionalität Ihres Badezimmers, die Sie sich wünschen. Zu 100 Prozent in Gelenau/Deutschland gefertigt, geben Ihnen die Produkte und der Service von -mauersberger- immer ein gutes Gefühl.

Auf diese Fakten können Sie sich verlassen:

- Perfekte Hygiene und leichte Reinigung dank porenloser, durchgehender, hochwertiger Oberflächen.
- Höchste Stabilität und Randgenauigkeit sowie bereits integrierter Dichtvlies sorgen für dauerhafte Dichtigkeit und Bausicherheit.
- Rutschhemmende matt-finish Oberflächen überzeugen mit wunderbarer Haptik sowie TÜV-Zertifizierung mit der Bewertungsklasse C (höchste Rutschhemmung).

Nachhaltigkeit

Duschflächen werden im Bad fest verbaut mit weiterführender Abdichtung, aufgesetzten Fliesen und Duschatrennung. Und genau deswegen sollte eine Duschfläche dauerhaft langlebig, stabil und bei einem Missgeschick auch reparierbar sein. Dies ist perfekt im Sinne für nachhaltiges Bauen.



Showroom im Werk Gelenau

Kunden über uns

„Neben den positiven Eigenschaften der Acryl-Oberfläche punktet der „davis Duschflächenblock“ mit sehr einfacher Montage, wenig Gewicht, extrem hoher Stabilität und hervorragenden Möglichkeiten zur Einbindung in die Verbundabdichtung.“

Der „davis Duschflächenblock“ ist bei uns die klare Nummer 1!“

Friedrich Bernhardt / Bernhardt Haustechnik GmbH

„Wir setzen die vergo23 gerne bei den Teilmodernisierungen ein. Durch die Bearbeitung auf der Baustelle können wir immer flexibel auf die baulichen Voraussetzungen reagieren und haben dadurch keine zeitlichen Unterbrechungen. Dank der Erweiterungsmöglichkeiten über den Duschbereich hinaus, benötigen wir keine zusätzlichen Gewerke.“

Rainer Häfele & Christina Mühleisen / Häfele Bad & Wärme

„Wir bauen sehr gerne die Davis Duschfläche in der matten Optik als rutschfeste Variante ein. Eine einfach zu montierende Wanne als barrierearme Lösung, egal ob in der Teilsanierung oder auch im Komplettbad in vielen Größenvarianten. Super auch die angeformte Abdichtecke und die Stellfuß-Stelzlager, das macht uns die Installation einfacher und sicher.“

Joachim Lange / Lange & Söhne GmbH & Co.KG



vergo23 mit bodenbündiger Ablaufabdeckung

GESTIEGENE ANFORDERUNG – UNSERE INNOVATIONEN

Duschflächen unterliegen in den zurückliegenden Jahren starken Anforderungen seitens der Bauherren und im Nutzungsverhalten. Flacher, schicker sowie schnell und sicher zu montieren sind nur einige Kriterien. Unsere durchdachten und praxiserprobten Duschflächen überzeugen Kunden, Handwerker und Architekten.



Patent
Duschwannen-Einheit

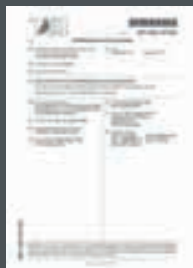

Patent
Rutschhemmende Oberfläche Acryl



TÜV Zertifikat
Rutschhemmung
Klasse C = höchste Rutsch-
hemmung, sämtlicher
matt-finish Oberflächen

DAS SPRICHT FÜR EINE MAUERSBERGER-DUSCHFLÄCHE

DAS MATERIAL – LANGLEBIG



Sanitäracryl

Zur Herstellung unserer Duschflächen verwenden wir massive, bis zu 4 mm dicke Sanitäracryl-Platten. Das gegossene Sanitäracryl, hergestellt nach DIN EN263, sichert beste Oberflächenbeschaffenheit, Farbechtheit und Langlebigkeit.

Somit haben unsere Duschflächen eine extrem hohe Beständigkeit, denn gerade Duschbereiche im Bad werden immens genutzt und beansprucht. Falls Ihnen dennoch mal ein Missgeschick passiert, sämtliche Beschädigung lassen sich im eingebauten Zustand ganz easy reparieren.



Mineralwerkstoff – Solid Surface

Massive, 9 mm dicke Mineralwerkstoff-Platten von Hi-macs oder Avonite sind die Basis unserer edlen Duschflächenserie „vergo23“, die mit gleichbleibend höchster Güte in einem kontinuierlichen Prozess gefertigt werden. Porenlos, homogen, völlig durchgefärbt und mit natürlichen Mineralien versetzt, sind die Qualitätsmerkmale für die Langlebigkeit dieses Werkstoffes. Sollte Ihnen trotz allem ein Missgeschick passieren – der Mineralwerkstoff lässt sich nahezu unsichtbar reparieren.

Formenvielfalt (Rechteck, Fünfeck, Viertelkreis) oder Wunsch-Ablaufposition sowie Hochzug bzw. Abkantung – die Serie „vergo23“ bietet Ihnen alle Möglichkeiten für Ihre Badgestaltung.

BARRIEREFREIHEIT – BODENEBENER EINBAU

flexible Einbauhöhen:



aufgesetzt



halbaufgesetzt



bodenbündig

RUTSCHHEMMUNG

Eine rutschhemmende Oberfläche sorgt für Trittsicherheit. Die matt-finish Oberfläche ist geschliffen und damit im Material verankert. Das aktuelle TÜV-Zertifikat bestätigt die Rutschhemmung in der Bewertungsklasse C nach DIN 16165 sowie dem nationalen Anhang DIN 510971 für unsere matt-finish Acryl- und Mineral-Oberflächen.

Die DIN 18040 Teil 2 regelt die Anforderungen an barrierefreies Bauen sowie die Anforderungen der Pflege- /Krankenkassen. Mit unserer matt-finish Oberfläche werden diese Anforderungen übererfüllt.



vergo23 mit Zuschnitt nach Maß vor Ort - Maßgenau für jede Anforderung

STABILITÄT UND DICHTHEIT – FÜR BAUSICHERHEIT GESORGT



Duschflächen werden im Bad mit Fliesen, Abdichtung und Duschartrennung aufwändig fest verbaut. Bei mauersberger Duschflächen haben Sie Sicherheit – robuste Stabilität, verwindungssteif, höchste Randebenheit sowie extrem stabil auch bei hoher Belastung – und das für das gesamte Duschwannen-Leben. Rückseitig sorgt eine zusätzliche Verstärkung für Stabilität. Diese Bauweise garantiert hohe Schallschutz-Eigenschaften. Bereits integrierter, überlappender Dichtvlies für eine sichere Abdichtung unterstützt die Einhaltung der gültigen Abdicht-Norm. Sie wollen es noch bequemer? Dann fertigen wir die Abdichtung nach Ihrer Bausituation mit Abdichtecken und vereinfachen damit das exakte Verlegen von Fliesen oder Wandverkleidungen gerade in den Eckbereichen.

MONTAGE – EINFACH UND SICHER FÜR JEDE BAUSITUATION



direktes Aufkleben



Stelzlager - schnell, flexibel und sicher



Produkt/
Montagevideos:

Beim Badumbau kennt man die Bodenbeschaffenheit bzw. Aufstellungssituation in der Planungsphase selten. Mauersberger Duschflächen-Block-Serien mit ebener Unterseite sind genau für diese Herausforderungen entwickelt worden. Entweder durch direktes Aufkleben oder Aufstellen mit Stelzlager – Sie können jede Bausituation lösen und das ganz easy. Die ebene Unterseite ist durchgehend mit Dichtvlies versehen und sorgt damit für dauerhafte, höchste Haftung bei Montage mit Fliesenkleber oder Polymerklebstoff. Bei der Installation müssen Höhen ausgeglichen werden oder Rohrleitungen überbaut werden – dann bieten unsere Stelzlager größte Flexibilität bei der Montage.

Mit den verschiedenen Varianten der Ablaufgarnituren von Viega oder Dallmer, können Sie den Anschluss mühelos installieren.

TOP: Wir haben noch etwas wohltuendes für Ihren Rücken: das geringe Gewicht der Duschflächen-Blöcke. So wiegt eine davis 130 × 80 nur 28 kg, das erleichtert das Handling bei der Montage enorm.

REINIGUNG UND PFLEGE



Durchgehende Flächen im Duschbereich aus Sanitäracryl oder Mineralwerkstoff sind absolut hygienisch und lassen sich dank porenloser Oberflächen vor allem leicht reinigen. Dazu haben wir einfache Empfehlungen. Bei ebenen, geraden Oberflächen in einer -mauersberger- Duschfläche läuft das Wasser leicht ab und unterstützt somit die einfache Reinigung. Auch die unkomplizierte Reinigung der Ablaufgarnituren spricht für sich. Kleiner Tipp: ein optionales Haarfangsieb in der Ablaufgarnitur.



DUSCHFLÄCHEN-BLOCK DAVISI

Harmonische Formgebung kombiniert mit einer wunderbaren Haptik in rutschhemmender matt-finish Oberfläche. Easy zu montieren auch auf Grund des geringen Gewichtes. Die Unterseite ist eben und vollflächig mit Dichtvlies belegt, für beste Haftung beim direkten Kleben auf den Untergrund oder mit Stelzlager zum Höhenausgleich. Bereits integrierter Dichtvlies sorgt für sichere Abdichtung. Stabil und langlebig vor allem auch auf Grund des mehrere Millimeter dicken, hochwertigen Sanitäracryls.

Abdichtvlies

Querschnitt

Material:	Sanitäracryl
Einbau:	bodenbündig, halbaufgesetzt oder aufgesetzt Randaußenkante gerundet mit Radius 4 mm
Oberfläche:	rutschhemmend matt-finish Klasse C (rein-weiß und farbig) oder glänzend
Farben:	rein-weiß (matt-finish) oder weiß (glänzend) sand-matt-finish, toffee-matt finish, grey-matt finish, salbei-matt finish
Abdichtung:	Dichtvlies integriert, optional nach Bausituation angepasst
Montage:	direktes Kleben oder Stelzlager mit Höhenausgleich Unterseite eben vollflächig mit Dichtvlies
Gewicht:	21 kg für 90×90, 28 kg für 130×80
Bauhöhe:	40 mm bis 150×90, 45 mm ab 160×80
Ablaufgarnitur:	Vienga BH80 / BH60 / Plus / senkrecht oder Dallmer BH83 / BH60 Installationsbox, Ablaufabdeckung in Oberflächenfarbe
Design:	Fläche durchgehend gleichmäßig geneigt
Formen:	Rechteck oder Quadrat

Größen L × B:	80 × 80 <input type="checkbox"/>			
(in cm)	90 × 75 <input type="checkbox"/>	90 × 80 <input type="checkbox"/>	90 × 90 <input type="checkbox"/>	
	100 × 75 <input type="checkbox"/>	100 × 80 <input type="checkbox"/>	100 × 90 <input type="checkbox"/>	100 × 100 <input type="checkbox"/>
	110 × 80 <input type="checkbox"/>	110 × 90 <input type="checkbox"/>		
	120 × 75 <input type="checkbox"/>	120 × 80 <input type="checkbox"/>	120 × 90 <input type="checkbox"/>	120 × 100 <input type="checkbox"/>
	130 × 75 <input type="checkbox"/>	130 × 80 <input type="checkbox"/>	130 × 90 <input type="checkbox"/>	130 × 100 <input type="checkbox"/>
	140 × 75 <input type="checkbox"/>	140 × 80 <input type="checkbox"/>	140 × 90 <input type="checkbox"/>	140 × 100 <input type="checkbox"/>
	150 × 90 <input type="checkbox"/>			
	160 × 80 <input type="checkbox"/>	160 × 90 <input type="checkbox"/>		
	170 × 80 <input type="checkbox"/>			



ebene Unterseite - vollflächig Vlies und Abdichtvlies

Zuschneidbar: Die -davis- lässt sich am Montageort individuell zuschneiden. Geben Sie dafür bei der Bestellung einfach den gewünschten Bereich an. Alternativ können Sie die -davis- direkt im Wunschmaß ab Werk bestellen.



Produkt/Montagevideo



DUSCHWANNEN-BLOCK

Der Duschwannen-Block weist im Design eine Wasserschwallkante auf, der Standbereich liegt etwas tiefer zum Wannenrand. Der Duschwannen-Block mit seiner ebenen Unterseite wird entweder direkt auf den Untergrund geklebt oder mit Stelzlager zum Höhenausgleich montiert. Die patentierte, rutschhemmende Oberfläche und die easy Montage mit dem geringen Gewicht sprechen für sich. Der bereits integrierte Dichtvlies sorgt für sichere Abdichtung. Stabil und langlebig ist er vor allem durch das mehrere Millimeter dicke, hochwertige Sanitäracryl.

Abdichtvlies

Querschnitt

- Material:** Sanitäracryl
- Einbau:** bodenbündig, halbaufgesetzt oder aufgesetzt
Randaußenkante gerundet mit Radius 4mm
- Oberfläche:** rutschhemmend matt-finish Klasse C (rein-weiß und farbig) oder glänzend
- Farben:** rein-weiß (matt-finish) oder weiß (glänzend)
sand-matt-finish, toffee-matt finish, grey-matt finish, salbei-matt finish
- Abdichtung:** Dichtvlies überlappend bereits integriert, optional nach Bausituation angepasst
- Montage:** kleben oder Stelzlager mit Höhenausgleich
Unterseite eben vollflächig mit Dichtvlies
- Gewicht:** 19 kg für 90×90, 24 kg für 130×80
- Bauhöhe:** 45 mm
- Ablaufgarnitur:** Viega BH80 / BH60 / Plus / senkrecht oder Dallmer BH83 / BH60
Installationsbox, Ablaufabdeckung in Oberflächenfarbe
- Design:** mit Wasserschwallkante, Standbereich liegt etwas tiefer zum Wannenrand
- Formen:** Rechteck, Quadrat, Fünfeck oder Viertelkreis



ebene Unterseite -
vollflächig Vlies und
Abdichtvlies

Größen L × B:	80 × 70	80 × 75	80 × 80		
(in cm)	90 × 70	90 × 75	90 × 80	90 × 90	
	100 × 70	100 × 75	100 × 80	100 × 90	100 × 100
	110 × 75	110 × 80	110 × 90		
	120 × 75	120 × 80	120 × 90	120 × 100	120 × 120
	130 × 75	130 × 80	130 × 90	130 × 100	
	140 × 75	140 × 80	140 × 90	140 × 100	
	160 × 75	160 × 80	160 × 90		
	170 × 75	170 × 80	170 × 90		
Fünfeck:	90 × 80	90 × 90	100 × 80	100 × 90	100 × 100
Viertelkreis:	90 × 80	90 × 90	100 × 80	100 × 90	100 × 100



Produkt/Montagevideo



DUSCHFLÄCHEN-BLOCK VERGO23

Querschnitt

Die edle Duschfläche aus überzeugenden Mineralwerkstoff: Ästhetik, Barrierefreiheit und mögliche Wunsch-Optionen sind bei vergo23 in einer Serie vereint. Ein Highlight ist die flächenbündige Ablaufabdeckung, der Ablaufanschluss ist dann easy mit Viega Garnituren. Die vergo23 ist zuschneidbar und passt sich somit den Herausforderungen bei der Installation an, die ebene Unterseite ist vollflächig mit Dichtvlies versehen. Frei wählbare Ablaufposition, ebenso ein Hochzug für fugenfreie Fliesenanbindung oder Abkantung bzw. Verkleidung – all dies ist optional möglich. Die exakten Wannenträger mit einem geringen 2 mm Radius sind beim bodenbündigen Einbau wichtig für den minimalistischen Übergang zum Bodenbelag in Ihrem Traumbad.

- Material:** Mineralwerkstoff 9 mm
- Einbau:** bodenbündig, halbaufgesetzt oder aufgesetzt
Randaußenkante gerundet mit Radius 2mm
- Oberfläche:** rutschhemmend matt-finish Klasse C oder seidenglänzend
- Farben:** Mineral-weiß (matt-finish rutschhemmend) oder Mineral-weiß (seidenglänzend),
Farben auf Anfrage
- Abdichtung:** Dichtvlies als Zubehör, optional bereits integriert
- Montage:** kleben oder Stelzlager mit Höhenausgleich
Unterseite eben vollflächig mit Dichtvlies
- Gewicht:** 25 kg für 90×90, 32 kg für 130×80, 45 kg für 160×90
- Bauhöhe:** 40 mm oder 45 mm
- Ablaufgarnitur:** Viega mit spez. Ausführung BH80 / BH60 / senkrecht / Installationsbox
- Design:** Rechteck oder Quadrat oder Sonderformen wie Fünfeck/asymmetrisch/Viertelkreis
- Sonder-Formen:** Nach Ihren Vorgaben gefertigt mit Eckausschnitt/Schrägschnitt/Sonder-Größen und -Formen Besonders bei vergo23: Rand-Oberkante bzw. Rand-Ebenheit ist dabei immer vollkommen eben.
- Aufkantung:** optional
- Abkantung:** optional entweder werksseitig fugenlos oder zuschneidbare Verkleidung aus Mineralwerkstoff
- Ablaufposition:** fix positioniert bei Standardgrößen oder optional frei positionierbar

Größen L × B: Jedes Standardmaß ist um 10 cm in Länge und Breite auf Baustelle zuschneidbar.

(in cm)

90 × 90 <input type="checkbox"/>			
100 × 90 <input type="checkbox"/>	100 × 100 <input type="checkbox"/>		
110 × 80 <input type="checkbox"/>	110 × 100 <input type="checkbox"/>		
120 × 80 <input type="checkbox"/>	120 × 90 <input type="checkbox"/>	120 × 100 <input type="checkbox"/>	
130 × 80 <input type="checkbox"/>	130 × 90 <input type="checkbox"/>		
140 × 90 <input type="checkbox"/>	150 × 80 <input type="checkbox"/>		
160 × 80 <input type="checkbox"/>	160 × 90 <input type="checkbox"/>	170 × 90 <input type="checkbox"/>	180 × 90 <input type="checkbox"/>

Sonder-Größen und Sonder-Formen nach Ihren Anforderungen

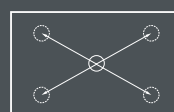

Position Ablauf nach Wunsch



Produkt/Montagevideo



Abkantung/Blende
Höhe 15 cm zuschneidbar



Aufkantung, damit entfällt
die Silikonfuge



DUSCHWANNEN UND DUSCHWANNEN-EINHEITEN



Querschnitt

Duschwannen-Einheiten sind vorgefertigte einteilige oder zweiteilige Kompakteinheiten. Der umlaufende stabile Rahmen mit den in der Position und Höhe frei verstellbaren Füßen sorgt für absolut sicheren Stand. Damit lassen z. B. Rohrleitungen unter der Duschwanne problemlos überbauen. Der zusätzlich verstärkte Wannrand sorgt für höchste Stabilität. Auf Grund der Vorfertigung ist die Montage easy und vor allem schnell und sicher: auspacken + aufstellen + ausrichten = fertig!

Duschwannen haben eine Wasserschwallkante, der Standbereich liegt etwas tiefer zum Wannrand. 65 verschiedene Größen und Formen – da ist für jede Badsituation eine passende dabei.

- Material:** Sanitäracryl
- Einbau:** bodenbündig, halbaufgesetzt oder aufgesetzt
Randaußenkante gerundet mit Radius 4 mm
- Oberfläche:** rutschhemmend matt-finish Klasse C (rein-weiß und farbig) oder glänzend
- Farben:** rein-weiß (matt-finish) oder weiß (glänzend)
sand-matt-finish, toffee-matt finish, grey-matt finish, salbei-matt finish
- Abdichtung:** Duschwannen-Einheiten mit Dichtvlies: bereits integriert
Duschwannen: Zubehör separat anzubringen
- Montage:** Duschwannen-Einheiten: kompakte Einheit mit Rahmen und Füßen
Duschwannen: Zubehör Styroporträger/Füße/Rahmen separat
- Gewicht:** Duschwannen-Einheit: 20 kg für 90x90, 27 kg für 130x80
Duschwanne: 13 kg für 90x90, 17 kg für 130x80
- Bauhöhe:** Duschwannen-Einheiten: 115 mm bis 160 mm
Duschwannen: je nach Montage-Zubehör
- Ablaufgarnitur:** Viega BH80 / BH60 / Plus / senkrecht oder Dallmer BH83 / BH60
- Design:** mit Wasserschwallkante, Standbereich liegt etwas tiefer zum Wannrand
- Formen:** Rechteck / Quadrat / Viertelkreis / Fünfeck



Duschwannen-Einheit 1-teilig
komplett vorgefertigt oder 2-teilig



Duschwannen-Einheit mit Dichtvlies
1-teilig komplett vorgefertigt
oder 2-teilig

Größen L x B:	80 x 70	80 x 75	80 x 80			
(in cm)	90 x 70	90 x 75	90 x 80	90 x 90		
	100 x 70	100 x 75	100 x 80	100 x 90	100 x 100	
	110 x 75	110 x 80	110 x 90			
	120 x 75	120 x 80	120 x 90	120 x 100	120 x 120	
	130 x 75	130 x 80	130 x 90	130 x 100		
	140 x 75	140 x 80	140 x 90	140 x 100		
	160 x 75	160 x 80	160 x 90			
	170 x 75	170 x 80	170 x 90			
Fünfeck:	80 x 80 f	90 x 80	90 x 90	100 x 80	100 x 90	100 x 100
Viertelkreis:	80 x 80 f	90 x 80	90 x 90	100 x 80	100 x 90	100 x 100
Sonderformen:	asyma 100 x 80	cissus 90 x 90		cissus 100 x 100		



Produkt/Montagevideo



DUSCHFLÄCHE ISCA

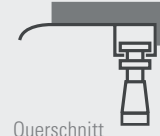

Querschnitt

Die Duschfläche isca mit Ihrer kalibrierten Randaußenkante ist wie geschaffen für den bodenbündigen Einbau und nahtlosen Übergang zum Bodenbelag. Vorgefertigte einteilige Komplettseinheit. Im umlaufenden Rahmen sind frei positionierbare, höhenverstellbare Füße angebracht. Dieser Gesamtaufbau der isca führt zu echter Zeitersparnis bei der Installation.

Das europäische Patent 3031371 zeugt von der Innovationskraft bei mauersberger. Rutschhemmende matt-finish Oberfläche und der bereits integrierte überlappende Dichtvlies sprechen ebenso für die kompakte einteilige Duschfläche.

- Material:** Sanitäracryl
- Einbau:** bodenbündig
Randaußenkante kalibriert mit Radius 1 mm
- Oberfläche:** rutschhemmend matt-finish Klasse C (rein-weiß) oder glänzend
- Farben:** rein-weiß (matt-finish) oder weiß (glänzend)
sand-matt-finish, toffee-matt finish, grey-matt finish, salbei-matt finish
- Abdichtung:** Dichtvlies bereits integriert
- Montage:** umlaufender Rahmen mit frei verstellbaren Füßen
- Gewicht:** 23 kg für 90×90, 28 kg für 120×90, 39 kg für 160×90
- Bauhöhe:** Randoberkante Duschfläche bis Unterkante Ablaufbohrung 50 mm
- Ablaufgarnitur:** Viega BH80 / BH60 / Plus / senkrecht oder Dallmer BH83 / BH60
- Design:** Fläche durchgehend gleichmäßig geneigt
- Formen:** Rechteck oder Quadrat



Duschfläche isca

Größen L × B:	90 × 90			
(in cm)	100 × 80	100 × 90	100 × 100	
	120 × 80	120 × 90	120 × 100	120 × 120
	140 × 80	140 × 90	140 × 100	
	160 × 90	160 × 100		

Jedes Standardmaß ist um 10 cm in Länge und Breite ab Werk maßvariabel einkürzbar.



Produkt/Montagevideo

Ablaufgarnituren

TEMPOPLEX

Bauhöhe 8 cm kpl., verchromt



TEMPOPLEX

Bauhöhe 6 cm kpl., verchromt



TEMPOPLEX PLUS

mit hoher Ablaufleistung
Bauhöhe 9 cm kpl., verchromt



TEMPOPLEX

mit senkrechtem Abgang,
Bauhöhe 8 cm kpl., verchromt



HAARFANGSIEB

für alle tempoplex Garnituren



Reinigung und Pflege

POLIER-SET

für Acryloberflächen glänzend
Inhalt: 1 Stk. Unipoldur Polish,
1 Stk. Poliertuch



REPARATURMASSE

für glänzende Acryloberfläche,
weiß FG1,
zum Auffüllen von Oberflächen-
beschädigungen, 15g



SCHLEIF-POLIER-SET

für Acryloberflächen glänzend
Inhalt: je 1 Stk. Nass-Schleifpapier
(1000, 1500, 2000), 1 Stk. Unipoldur
Polish, 1 Stk. Poliertuch



REPARATURMASSE

für Acryloberfläche, rein-weiß,
zum Auffüllen von Oberflächen-
beschädigungen, 15g



REINIGER-SCHAUM

für Acryl- und Mineralwerkstoff-
Oberflächen 500ml,
zur Beseitigung stärkerer
Verschmutzungen, streifen- und
rückstandsfreies Finish



Noch mehr Zubehör finden Sie unter:

> mauersberger.eu/zubehoer

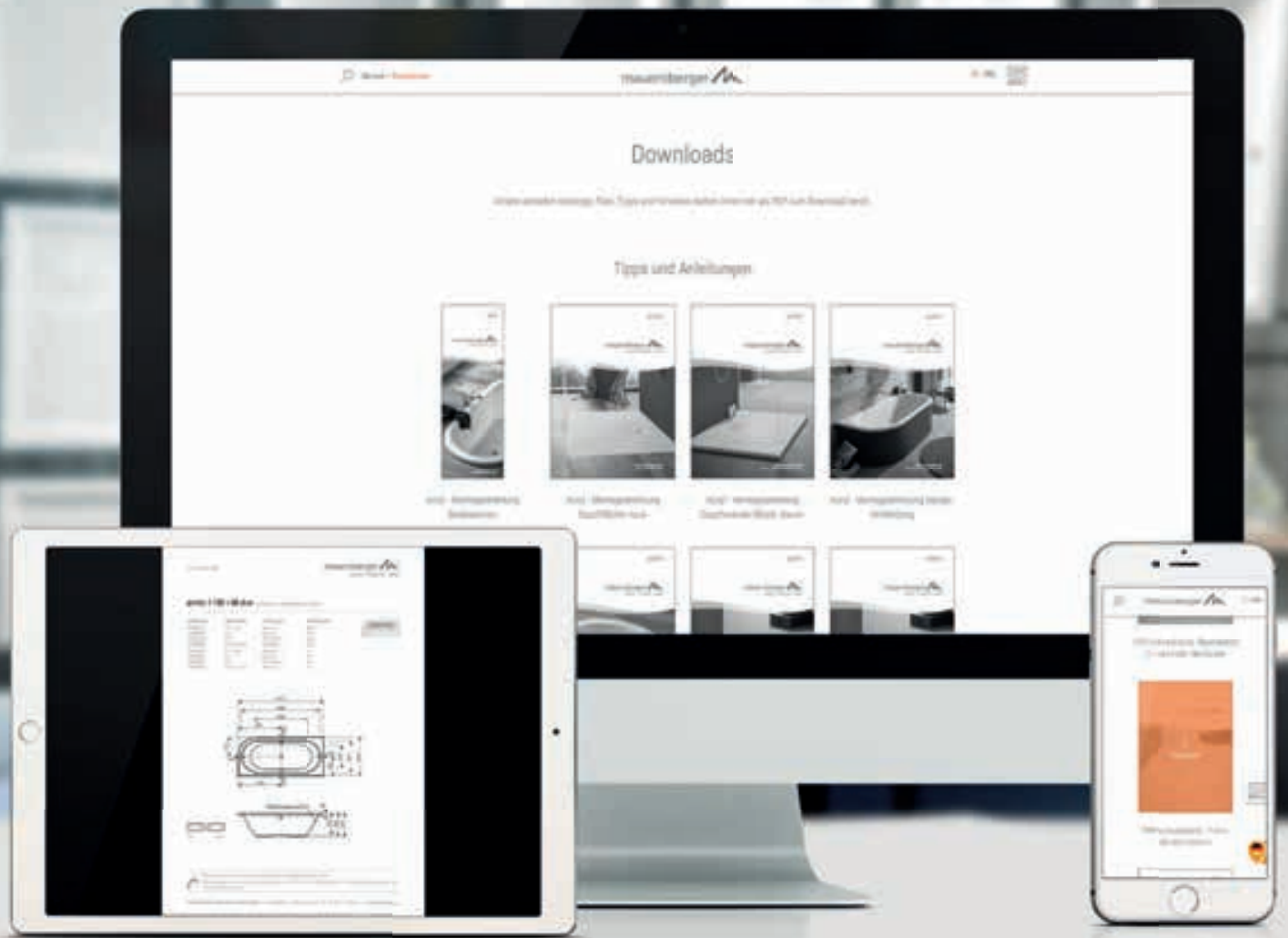

> mauersberger.eu/downloads

In unserem Downloadbereich können Sie Datenblätter, Kataloge oder Pflege- und Reinigungshinweise ganz einfach als PDF herunterladen!



-ianto cavi-

FREISTEHENDE BADEWANNEN AUS MINERALWERKSTOFF

Vollendete Linienführung und Ästhetik

Sie vereinen reine Handarbeit mit einem Werkstoff aus Naturstein und Naturpigmenten. Das Ergebnis kann sich nicht nur sehen, sondern im Wortsinn auch begreifen lassen. Warm und homogen schmeichelt die matt satinierte Oberfläche Ihrem Körper. Weiche, schwingende Linien laden zum Anfassen und Wohlfühlen ein.



Mehr Informationen finden Sie unter:

> mauersberger.eu/mineral

oder in unserem separaten Mineral-Katalog



mauersberger 



-cancu cavi-
mit Lichtsockel



FREISTEHENDE BADEWANNEN AUS MINERALWERKSTOFF

Eintauchen und entspannen

Unsere freistehenden Mineral-Badewannen vereinen in sich die besten Oberflächeneigenschaften für den Mittelpunkt Ihres Bades. Durch die porenfreie Oberfläche ist das Material hygienisch, pflegeleicht, unempfindlich gegen Flecken und wärmeresistent. Mit 90 kg kommen sie gewichtig daher und garantieren nicht nur optische Standfestigkeit. Durch ein verstellbares Montagesystem sind sie leicht zu installieren.



Mehr Informationen finden Sie unter:

> mauersberger.eu/mineral

oder in unserem separaten Mineral-Katalog



mauersberger 





FREISTEHENDE BADEWANNEN AUS MINERALWERKSTOFF

mit Sonderlösungen der Idee
die richtige Form geben ...

Wir zeigen Ihnen nachfolgend einige Anregungen.

Ihre eigenen Ideen oder Planungen, können wir natürlich
nach Ihren Vorgaben oder Badplanung umsetzen.

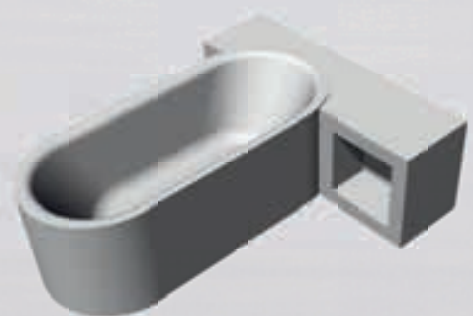

Impressum

HERAUSGEBER

Badtechnik Mauersberger Betriebs GmbH, Am Gründel 4, 09423 Gelenau,
tel. +49 37297 394-0, info@mauersberger.eu, www.mauersberger.eu

LAYOUT UND SATZ

Punkt 191 Marketing & Design, www.punkt191.de

BILDNACHWEISE

Fotografie Ronald Bartel: S. 2, 8, 14-15, 24-29, 47, 90-93, 96, 97-98, 100, 107
Studio3001, emotions4life: Titel, S. 6, 12, 16, 19, 21, 22, 30, 33, 41, 42, 45, 49, 50, 54, 56,
58, 60, 64, 68, 72, 75, 77, 79, 82, 88, 95, 100, 101, 102, 108, 110, 112, 114, 116, 118, 120
S. 35 ©racorn; S. 39 ©Monkey Business Images; S. 71 ©Monkey Business Images; S. 94
Balance ©miodrag ignjatovic; S. 94 Therapie ©PeopleImages; S. 94 Energy ©pixdeluxe;
S. 94 Prickles ©bernardbodo; S. 99 ©rendermax; S. 1128 ©BlueSkyImage; wenn nicht
anders angegeben stammen die Bilder aus dem Archiv des Herausgebers.

ACRYL-BADEWANNEN & DESIGNVERKLEIDUNG
DUSCHFLÄCHEN & DUSCHFLÄCHEN-BLOCK
DUSCHWANNEN & DUSCHWANNEN-BLOCK
DUSCHWANNEN-EINHEITEN

mauersberger 

Eigene Manufaktur in Sachsen/Deutschland



BADTECHNIK MAUERSBERGER BETRIEBS GMBH
Am Gründel 4 | 09423 Gelenau
t. +49 37297 394-0 | f. +49 37297 394-11
info@mauersberger.eu | www.mauersberger.eu